

Gebruiksaanwijzing Was-droogcombinatie



Lees **beslist** de gebruiksaanwijzing voordat u uw apparaat plaatst, installeert en in gebruik neemt. Dat is veiliger voor uzelf en u voorkomt schade aan uw apparaat.

Inhoud

| | |
|---|----|
| Een bijdrage aan de bescherming van het milieu | 6 |
| Veiligheidsinstructies en waarschuwingen | 7 |
| Bediening van de was-droogcombinatie | 16 |
| Bedieningspaneel..... | 16 |
| Touchscreen en sensortoetsen | 16 |
| Hoofdmenu..... | 17 |
| Voorbeelden voor de bediening | 18 |
| Gebruiksmogelijkheden..... | 20 |
| Ingebruikneming | 21 |
| Miele@home | 22 |
| 1. Displaytaal instellen..... | 23 |
| 2. Miele@home installeren..... | 23 |
| 3. Tijdformaat instellen | 24 |
| 4. Transportbeveiliging verwijderen..... | 24 |
| 5. TwinDos instellen..... | 25 |
| 6. Een programma starten om het apparaat te kalibreren..... | 28 |
| Tips om energie en water te besparen | 29 |
| Zo wast u goed | 30 |
| 1. Het wasgoed onder de loop | 30 |
| 2. Programma kiezen..... | 31 |
| 3. Programma-instellingen kiezen | 32 |
| 4. De was-droogcombinatie vullen..... | 34 |
| 5. Wasmiddel doseren..... | 35 |
| Dispensers vervangen | 35 |
| 6. Programma starten..... | 41 |
| 7. Einde van het programma/trommel leeghalen | 42 |
| Centrifugeren..... | 42 |
| Programma-overzicht | 44 |
| Programmaverloop..... | 49 |
| Extra functies..... | 52 |
| Wasmiddelen..... | 54 |
| Wateronthardingsmiddel | 54 |
| Wasverzachter, appteermiddel, stijfsel..... | 54 |
| Zo droogt u goed | 58 |
| 1. Het wasgoed onder de loop | 58 |
| 2. Programma kiezen..... | 59 |
| 3. Programma-instellingen kiezen | 60 |
| 4. De was-droogcombinatie vullen..... | 61 |

| | |
|---|-----------|
| 5. Programma starten..... | 61 |
| 6. Einde van het programma/trommel leeghalen | 62 |
| Programma-overzicht..... | 63 |
| Tijdkeuze | 68 |
| Thermocentrifugeren | 69 |
| Extra functies..... | 69 |
| Zo wast en droogt u goed | 70 |
| 1. Het wasgoed onder de loep..... | 70 |
| 2. Programma kiezen..... | 70 |
| 3. De trommel vullen..... | 70 |
| 4. Programma-instellingen kiezen | 71 |
| 5. Wasmiddel doseren..... | 71 |
| 6. Programma starten/stoppen | 71 |
| Na iedere was- en/of droogbeurt..... | 72 |
| Programmaverloop wijzigen | 73 |
| Programma wijzigen (kinderbeveiliging) | 73 |
| Programma afbreken..... | 73 |
| Programma onderbreken..... | 73 |
| Favoriete programma's..... | 74 |
| Favorieten aanmaken | 74 |
| Was- en droogassistent..... | 75 |
| Timer/SmartStart..... | 76 |
| Reiniging en onderhoud..... | 78 |
| Onderhoudsprogramma starten..... | 78 |
| "Twindos" reinigen | 78 |
| Machine reinigen | 79 |
| Pluizen verwijderen..... | 79 |
| Ommanteling en bedieningspaneel reinigen | 80 |
| Wasmiddellade reinigen | 80 |
| Watertoevoerzeefje reinigen | 82 |
| Nuttige tips..... | 83 |
| Het lukt niet om een programma te starten..... | 83 |
| Foutmelding na afbreking programma | 84 |
| Foutmelding na einde programma | 85 |
| Problemen met Twindos | 87 |
| Problemen met Twindos | 88 |
| Algemene problemen met de Was-droogcombinatie | 89 |

Inhoud

| | |
|--|-----|
| Een tegenvallend wasresultaat | 92 |
| Een tegenvallend droogresultaat | 93 |
| De deur kan niet open | 94 |
| Het openen van de deur bij verstopte afvoer en/of stroomuitval | 95 |
| Service | 97 |
| Contact bij storingen | 97 |
| Garantie | 97 |
| Bij te bestellen accessoires | 97 |
| EPREL-databank | 97 |
| Installatie | 98 |
| Voorkant | 98 |
| Achterkant | 99 |
| Plaats van opstelling | 100 |
| De was-droogcombinatie naar de plaats van opstelling dragen | 100 |
| Transportbeveiliging uitbouwen | 100 |
| Transportbeveiliging monteren | 102 |
| Onder een werkblad plaatsen | 102 |
| Het stellen van de Was-droogcombinatie | 103 |
| Het waterbeveiligingssysteem | 104 |
| Watertoevoer | 105 |
| Waterafvoer | 106 |
| Elektrische aansluiting | 107 |
| Technische gegevens | 108 |
| Conformiteitsverklaring | 109 |
| Verbruiksgegevens | 110 |
| Textielbehandelingssymbolen | 113 |
| Instellingen | 114 |
| Bediening / Display ▾ | 114 |
| Taal ▾ | 114 |
| Code | 114 |
| Memory | 114 |
| Tijd | 114 |
| Volume | 114 |
| Lichtsterkte display | 115 |
| Temperatuureenheid | 115 |

| | |
|---|-----|
| Programma..... | 115 |
| TwinDos..... | 115 |
| Vuilgraad..... | 116 |
| Stand "Extra water"..... | 116 |
| Maximaal spoelniveau..... | 116 |
| Inweektijd..... | 116 |
| Voorwas-tijd Katoen..... | 117 |
| Behoedzaam wassen..... | 117 |
| Antikleef functie..... | 117 |
| Droogte-graden..... | 117 |
| Verl. afkoeltijd..... | 118 |
| Netwerk..... | 118 |
| Miele@home..... | 118 |
| Remote control..... | 119 |
| SmartGrid..... | 119 |
| RemoteUpdate..... | 120 |
| Machineparameters..... | 122 |
| Auteursrechten en licenties..... | 122 |
| Voorwaarden opstelling..... | 122 |
| Lage waterdruk..... | 122 |
| Afkoeling waswater..... | 122 |
| Temperatuurverlaging..... | 123 |
| Was- en onderhoudsmiddelen | 124 |
| Wasmiddelen..... | 124 |
| Speciale wasmiddelen  | 125 |
| Textielonderhoudsmiddel  | 126 |
| Additieven  | 126 |
| Reinigings- en onderhoudsmiddelen voor het apparaat..... | 126 |

Een bijdrage aan de bescherming van het milieu

Het verpakkingsmateriaal

De verpakking beschermt het apparaat tegen transportschade. Het verpakkingsmateriaal is uitgekozen met het oog op een zo gering mogelijke belasting van het milieu en de mogelijkheden voor recycling.

Door hergebruik van verpakkingsmateriaal wordt er op grondstoffen bespaard en wordt er minder afval geproduceerd. Uw vakhandelaar neemt de verpakking in het algemeen terug.

Het afdanken van een apparaat

Oude elektrische en elektronische apparaten bevatten meestal waardevolle materialen. Ze bevatten ook stoffen, mengsels en onderdelen die nodig zijn geweest om de apparaten goed en veilig te laten functioneren. Wanneer u uw oude apparaat bij het gewone huisafval doet of er niet goed mee omgaat, kunnen deze stoffen schadelijk zijn voor de gezondheid en het milieu. Doe uw oude apparaat daarom nooit bij het gewone afval.



Lever het apparaat in bij een gemeentelijk inzameldepot voor elektrische en elektronische apparatuur, bij uw vakhandelaar of bij Miele. U bent wettelijk zelf verantwoordelijk voor het wissen van eventuele persoonlijke gegevens op het af te danken apparaat. Bewaar het afgedankte apparaat buiten het bereik van kinderen.

Veiligheidsinstructies en waarschuwingen



► Lees **beslist** deze gebruiksaanwijzing.

Deze Was-droogcombinatie voldoet aan de geldende veiligheidsvoorschriften. Onjuist gebruik kan echter persoonlijk letsel of materiële schade tot gevolg hebben.

Lees daarom de gebruiksaanwijzing aandachtig door voordat u de Was-droogcombinatie in gebruik neemt. Hierin vindt u belangrijke instructies met betrekking tot de inbouw, de veiligheid, het gebruik en het onderhoud. Dat is veiliger voor uzelf en u voorkomt schade aan de Was-droogcombinatie.

In overeenstemming met de norm IEC 60335-1 adviseert Miele u uitdrukkelijk om het hoofdstuk over de installatie van de Was-droogcombinatie en de veiligheidsinstructies en waarschuwingen te lezen en op te volgen.

Wanneer de veiligheidsinstructies en waarschuwingen niet worden opgevolgd, kan Miele niet aansprakelijk worden gesteld voor schade die daarvan het gevolg is.

Bewaar de gebruiksaanwijzing zorgvuldig en geef deze door aan een eventuele volgende eigenaar.

Efficiënt gebruik

► Deze Was-droogcombinatie is uitsluitend bestemd voor huishoudelijk of daarmee vergelijkbaar gebruik.

► Deze Was-droogcombinatie is uitsluitend bestemd voor:

- het wassen van textiel dat volgens de aanwijzingen van de fabrikant op het onderhoudsetiket in de wasautomaat mag worden gewassen;
- het drogen van textiel dat in water is gewassen en volgens de aanwijzingen van de fabrikant op het onderhoudsetiket in de droogautomaat mag worden gedroogd.

Veiligheidsinstructies en waarschuwingen

Gebruik voor andere doeleinden kan gevaarlijk zijn. De fabrikant is niet verantwoordelijk voor schade die wordt veroorzaakt door een ander gebruik dan hier aangegeven of door een foutieve bediening.

- ▶ Deze Was-droogcombinatie is uitsluitend bestemd voor gebruik binnenshuis.
- ▶ Personen die op grond van hun fysieke of psychische gesteldheid, hun onervarenheid of gebrek aan kennis van het apparaat niet in staat zijn om het veilig te bedienen, mogen het alleen gebruiken als ze onder toezicht staan van of worden geïnstrueerd door een verantwoordelijk persoon.

Wanneer er kinderen in huis zijn

- ▶ Kinderen onder de acht jaar mogen alleen in de buurt van de Was-droogcombinatie komen als ze constant onder toezicht staan.
- ▶ Kinderen vanaf acht jaar mogen de Was-droogcombinatie alleen dan zonder toezicht gebruiken, als ze daar uitleg over hebben gehad. Ze moeten inzien wat voor gevaar zij lopen wanneer ze het apparaat niet goed bedienen.
- ▶ Kinderen mogen de Was-droogcombinatie niet zonder toezicht reinigen of onderhouden.
- ▶ Wanneer er kinderen in de buurt van Was-droogcombinatie zijn, houd ze dan goed in de gaten en zorg ervoor dat ze er niet mee gaan spelen.

Technische veiligheid

- ▶ Controleer vóórdát het apparaat wordt geplaatst, of het zichtbaar beschadigd is. Een beschadigde Was-droogcombinatie mag niet worden geplaatst en niet in gebruik genomen.
- ▶ Vergelijk vóórdát u het apparaat aansluit de aansluitgegevens (ze-kering, spanning en frequentie) op het typeplaatje met die van het elektriciteitsnet. Deze moeten beslist overeenkomen. Raadpleeg bij twijfel een elektricien.
- ▶ De elektrische veiligheid van het apparaat is uitsluitend gegaran-deerd als het wordt aangesloten op een aardingsstelsel dat vol-gens de geldende veiligheidsvoorschriften is geïnstalleerd. Laat de huisinstallatie bij twijfel door een vakman/vakvrouw controleren. De fabrikant kan niet aansprakelijk worden gesteld voor schade die is ontstaan door een ontbrekende of beschadigde aardedraad.
- ▶ Het apparaat mag niet met een verlengsnoer, een stekkerdoos of iets dergelijks op het elektriciteitsnet worden aangesloten in verband met gevaar voor oververhitting.
- ▶ Reparaties mogen alleen door vakmensen van Miele worden uit-gevoerd. Ondeskundig uitgevoerde reparaties kunnen onvoorziene risico's voor de gebruiker opleveren, waarvoor Miele niet aansprake-lijk kan worden gesteld.
- ▶ Volg de aanwijzingen in de hoofdstukken: “Installatie” en “Tech-nische gegevens”.
- ▶ Deze was-droogcombinatie heeft speciale verlichting vanwege bij-zondere eisen (bijvoorbeeld betreffende temperatuur, vochtigheid, chemische bestendigheid, slijtvastheid en trillingen). Deze verlichting mag alleen voor de bedoelde toepassing worden gebruikt. De ver-lichting is niet geschikt voor de verlichting van het vertrek. De lamp mag uitsluitend door een vakman/vakvrouw of door een technicus van Miele worden vervangen.
Deze was-droogcombinatie heeft 1 lichtbron met energie-efficiëntieklasse G.

Veiligheidsinstructies en waarschuwingen

- ▶ Zorg ervoor dat u altijd bij de stekker kunt komen om de spanning van de Was-droogcombinatie te halen.
- ▶ Wanneer er een storing wordt verholpen en wanneer de Was-droogcombinatie wordt gereinigd en onderhouden mag er geen elektrische spanning op het apparaat staan. Dat is het geval, als aan één van de volgende voorwaarden is voldaan:
 - de stekker is uit de contactdoos getrokken of
 - de desbetreffende zekering van de huisinstallatie is uitgeschakeld of
 - de hoofdschakelaar van de huisinstallatie is uitgeschakeld.
- ▶ Het Miele-waterbeveiligingssysteem beschermt tegen waterschade, als aan de volgende voorwaarden is voldaan:
 - water en elektriciteit zijn op de juiste wijze aangesloten,
 - het apparaat moet in geval van schade onmiddellijk worden gerepareerd.
- ▶ De wateraansluitdruk moet minimaal 100 kPa bedragen en mag niet hoger zijn dan 1.000 kPa.
- ▶ Defecte onderdelen mogen alleen door originele Miele-onderdelen worden vervangen. Alleen van deze Miele-onderdelen kunnen wij garanderen, dat zij volledig voldoen aan de veiligheidseisen die wij aan onze producten stellen.
- ▶ Wanneer de aansluitkabel is beschadigd, moet de kabel door een erkend vakman / vakvrouw worden vervangen.
- ▶ Dit apparaat mag niet op een niet-stationaire locatie (bijv. op een schip) worden gebruikt.
- ▶ Breng geen wijzigingen aan die niet nadrukkelijk door Miele zijn toegestaan.
- ▶ Het apparaat kan alleen betrouwbaar en veilig functioneren, als het op het openbare elektriciteitsnet is aangesloten.

Veiligheidsinstructies en waarschuwingen

▶ Het recht op garantie vervalt wanneer de was-droogcombinatie door een technicus wordt gerepareerd die niet door Miele is erkend.

Nog meer aanwijzingen voor het gebruik

▶ Plaats het apparaat niet in vorstgevoelige ruimten. Bevroren slangen kunnen scheuren of barsten en de betrouwbaarheid van de elektronische besturing kan door temperaturen onder het vriespunt afnemen.

▶ Verwijder voordat u het apparaat in gebruik neemt de transportbeveiliging aan de achterzijde van het apparaat. Zie hoofdstuk: “Installatie”, paragraaf: “Transportbeveiliging verwijderen”. Wanneer u de transportbeveiliging niet verwijdert, kan dat bij het centrifugeren schade veroorzaken aan uw Was-droogcombinatie en aan de meubels / apparaten die ernaast staan.

▶ Sluit de kraan af als u langere tijd afwezig bent (bijv. tijdens vakanties), zeker als er zich in de buurt van de Was-droogcombinatie geen afvoer in de vloer zoals een putje bevindt.

▶ Denk eraan dat er water kan overstromen. Controleer daarom vóórdát u de waterafvoerslang in een wastafel of wasbak hangt, of het water snel genoeg wegstroomt. Zorg er daarom ook voor dat de afvoerslang niet weg kan glijden. Wanneer de slang niet goed vastzit, kan deze door de kracht van het wegstromende water uit de wastafel of wasbak worden gedrukt.

▶ Let erop dat u voorwerpen zoals spijkers, naalden, munten en paperclips niet meewast. Deze kunnen namelijk onderdelen beschadigen (bijv. kuip, wastrommel). Beschadigde onderdelen kunnen op hun beurt weer schade aan het wasgoed veroorzaken.

▶ Haal voordat u gaat drogen eventuele doseerbollen en doseerzakjes uit het wasgoed, want deze voorwerpen kunnen smelten in het apparaat en het wasgoed beschadigen.

Veiligheidsinstructies en waarschuwingen

- ▶ Verbrandingsgevaar door hoge temperaturen. De metalen kap aan de binnenkant op het deurglas is heet na het drogen. Doe de deur na het drogen ver open. Raak de metalen kap niet aan.
- ▶ Gebruik wasverzachters en soortgelijke producten altijd volgens de aanwijzingen van de fabrikant.
- ▶ Als u het wasmiddel op de juiste manier doseert, is het niet nodig dat u het apparaat ontkalkt. Mocht uw apparaat toch zo sterk verkalkt zijn, dat het beslist moet worden ontkalkt, gebruik daar dan speciale ontkalkingsmiddelen voor die een anti-corrosiemiddel bevatten. Deze middelen zijn verkrijgbaar via uw Miele-vakhandelaar of bij Miele. Volg de adviezen voor het gebruik van deze middelen strikt op.
- ▶ Wees voorzichtig bij het openen van de deur wanneer u de stoomfunctie heeft gebruikt. U kunt zich branden door vrijkomende stoom en doordat het trommeloppervlak en het glas heet zijn. Doe een stapje terug en wacht totdat de stoom is weggetrokken.

Veiligheidsinstructies en waarschuwingen

- In verband met brandgevaar mag onderstaand textiel **niet** worden gedroogd.
- Textiel dat niet is gewassen.
 - Textiel dat niet grondig genoeg is gereinigd en daardoor nog olie-, vet- of crèmeresten bevat. Het gaat hier bijvoorbeeld om textiel uit keukens of schoonheidssalons. Bij textiel dat niet voldoende is gereinigd bestaat zelfs na afloop van het droogprogramma en zelfs buiten de droogautomaat nog gevaar voor brand. Textiel dat niet grondig genoeg is gereinigd en daardoor nog olie-, vet- of crèmeresten bevat. Het gaat hier bijvoorbeeld om textiel uit keukens of schoonheidssalons. Bij textiel dat niet voldoende is gereinigd, bestaat zelfs na afloop van het droogprogramma en zelfs buiten het apparaat nog gevaar voor brand.
 - Textiel dat brandgevaarlijke reinigingsmiddelen bevat of resten van aceton, alcohol, wasbenzine, petroleum, vlekverwijderaars, terpentijn, was, wasremover of chemicaliën. Het gaat hier bijvoorbeeld om allerlei soorten schoonmaakdoekjes.
 - Textiel dat resten van haarversteviger, haarspray, nagellakremover en dergelijke bevat.

Reinig dit soort sterk vervuild textiel grondig, met voldoende wasmiddel en op een hoge temperatuur. Was dit textiel zo nodig twee keer.

- In verband met brandgevaar mogen de volgende soorten textiel of producten nooit in het apparaat worden gedroogd.
- Textiel en producten die met industriële chemicaliën zijn gereinigd, bijv. in een stomerij.
 - Textiel en producten die rubber of schuimrubber bevatten, zoals waterdicht textiel, hoofdkussens en douchemutsen.
 - Textiel en producten die vullingen bevatten en die beschadigd zijn, zodat de vullingen eruit kunnen vallen. Het gaat hier bijvoorbeeld om kussens en jacks.

Veiligheidsinstructies en waarschuwingen

- ▶ Wilt u textielverf in de Was-droogcombinatie gebruiken, kies dan textielverf die daar geschikt voor is, gebruik niet meer verf dan echt nodig is en volg strikt de aanwijzingen van de textielverffabrikant op.
- ▶ Ontkleuringsmiddelen kunnen door hun chemische samenstelling corrosie veroorzaken en mogen daarom niet in de Was-droogcombinatie worden gebruikt.
- ▶ Op de verwarmingsfase volgt bij veel programma's de afkoelfase. Daarmee kunt u er zeker van zijn dat het wasgoed niet zo heet wordt dat het verbrandt en beschadigd raakt. Pas hierna is het programma afgelopen. Neem al het wasgoed dan direct uit de automaat.
- ▶ Waarschuwing: Schakel het apparaat nooit uit voordat het droogprogramma afgelopen is, tenzij u al het wasgoed direct uit de automaat neemt en zo ophangt dat de warmte eruit kan.
- ▶ Deze was-droogcombinatie mag niet aangesloten worden op een regelbaar stopcontact (bijvoorbeeld op een tijdschakelaar of elektrische installatie met piekbelastingsschakelaar). Als een droogprogramma wordt afgebroken voordat de afkoelfase is geëindigd, bestaat er risico dat de was uit zichzelf in brand vliegt.
- ▶ Wasgoed dat met oplosmiddelhoudende reinigingsmiddelen is behandeld, moet eerst grondig in helder water worden uitgespoeld, vóórdat het in de Was-droogcombinatie wordt gewassen.
- ▶ Gebruik in deze Was-droogcombinatie nooit reinigingsmiddelen die oplosmiddelen bevatten, zoals wasbenzine. Doet u dat toch, dan kunnen onderdelen van het apparaat beschadigd raken en kunnen er giftige dampen vrijkomen. Het gevaar bestaat dan dat er brand uitbreekt of zich een explosie voordoet!
- ▶ Komt er vloeibaar wasmiddel in de ogen, spoel deze dan met veel lauw water schoon. Wordt dit middel per ongeluk ingeslikt, neem dan direct contact op met een arts. Personen met een gevoelige of beschadigde huid, dienen contact met het wasmiddel te vermijden.

Veiligheidsinstructies en waarschuwingen

▶ De maximale beladingscapaciteit bedraagt voor het wassen 8,0 kg, voor het drogen 5,0 (droog wasgoed), maar sommige programma's hebben een lagere beladingscapaciteit. Zie hoofdstuk: "Programma-overzicht".

Accessoires

▶ Gebruik alleen originele Miele onderdelen. Als andere onderdelen worden bevestigd of ingebouwd, vervalt het recht op garantie en eventueel de garantie en/of productaansprakelijkheid.

▶ Wilt u een Miele-sokkel nabestellen, let er dan op dat deze bij dit apparaat past.

▶ Miele geeft u na afloop van de productie van de was-droogcombinatie een leveringsgarantie van 15 jaar voor reserve-onderdelen.

Als de veiligheidsinstructies en waarschuwingen niet worden opgevolgd, kan Miele niet aansprakelijk worden gesteld voor schade die daarvan het gevolg is.

Bediening van de was-droogcombinatie

Bedieningspaneel

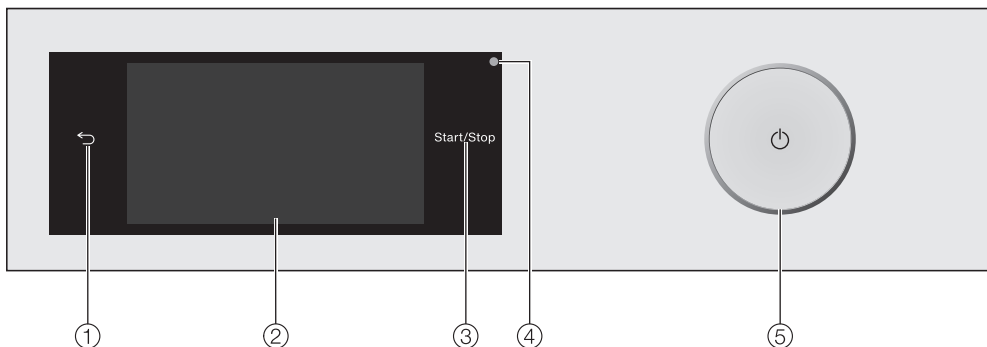

① **Sensortoets** ↩

Hiermee gaat u een niveau terug in het menu.

② **Touchscreen**

③ **Sensortoets *Start/Stop***

Als u sensortoets *Start/Stop* aanraakt, wordt het gekozen programma gestart of een gestart programma wordt afgebroken. De sensortoets knippert zodra een programma kan worden gestart. Als het programma is gestart, brandt de sensortoets voortdurend.

④ **Optische interface**

Wordt door technici gebruikt voor servicedoeleinden.

⑤ **Toets** ⏻

Met deze toets kunt u de was-droogcombinatie in- en uitschakelen. De was-droogcombinatie schakelt automatisch uit om energie te besparen. Dat gebeurt 15 minuten nadat Einde programma/Kreukbeveiliging is verschenen of na het inschakelen als er verder niets gebeurt.

Touchscreen en sensortoetsen

De sensortoetsen ↩ en *Start/Stop* en de sensortoetsen in het display reageren op aanraking met de vingertoppen.

Het touchscreen kan door puntige of scherpe voorwerpen (zoals pennen) bekrast raken.

Raak het touchscreen alleen met uw vingers aan.

Bediening van de was-droogcombinatie

Hoofdmenu

Nadat de was-droogcombinatie is ingeschakeld, verschijnt het hoofdmenu in het display.

Via het hoofdmenu komt u in alle belangrijke submenu's.

Door sensortoets  aan te raken, komt u altijd weer in het hoofdmenu. Eerder ingestelde waarden worden niet opgeslagen.

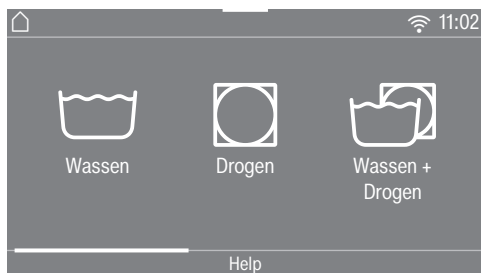

Door over het display te swipen, bladert u naar de volgende pagina van het hoofdmenu.

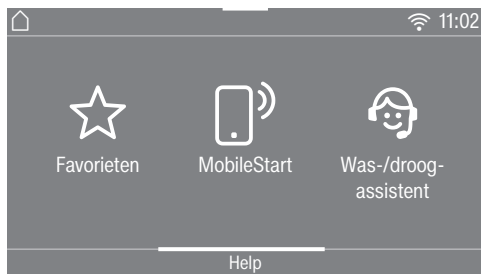

of



Wassen

U kunt de verschillende wasprogramma's selecteren.

Drogen

U kunt de verschillende droogprogramma's selecteren.

Wassen + Drogen

U kunt de programma's selecteren waarbij continu gewassen en gedroogd wordt.

Favorieten

U kunt max. 12 wasprogramma's met door u gekozen instellingen opslaan onder een eigen naam (zie hoofdstuk: "Favoriete programma's").

MobileStart

Met MobileStart kunt u de was-droogcombinatie via de Miele@mobile-app op afstand bedienen.

De instelling Remote control moet ingeschakeld zijn.

Raak de sensortoets MobileStart aan en volg de aanwijzingen in het display.

Bediening van de was-droogcombinatie

Was-/droog-assistent

Met de *was- en droogassistent* wordt u stap voor stap naar een optimaal was- en droogprogramma voor uw wasgoed geleid (zie hoofdstuk “Was- en droog-assistent”).

Reiniging

In het menu Reiniging vindt u de onderhoudsopties voor het TwinDos-systeem en de programma's Pluizen verwijderen en Machine reinigen (zie het hoofdstuk “Reiniging en onderhoud”).

Instellingen

In het menu Instellingen kunt u de elektronica van de was-droogcombinatie aan veranderende situaties aanpassen (zie het hoofdstuk “Instellingen”).

Voorbeelden voor de bediening

Keuzemenu's

Menu wassen (enkelvoudige keuze)

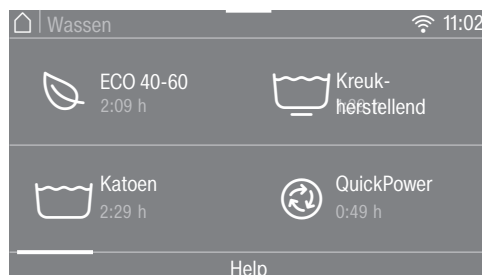

U kunt naar links en rechts bladeren door over het beeldscherm te swipen. Leg uw vinger op het touchscreen en beweeg met de vinger in de gewenste richting.

De oranjekeurige scrollbalk geeft aan dat er meer keuzemogelijkheden volgen.

Om een wasprogramma te kiezen, raakt u een programmaam aan.

In het display verschijnt het basismenu van het gekozen programma.

Bediening van de was-droogcombinatie

Menu Extra functies (meerkeuzemogelijkheid)

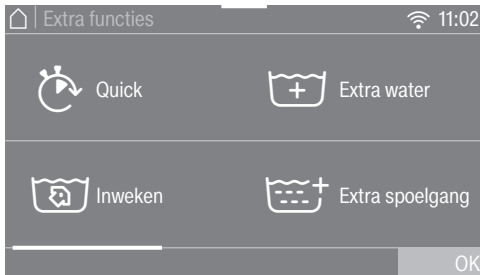

U kunt naar links en rechts bladeren door over het beeldscherm te swipen. Leg uw vinger op het touchscreen en beweeg met de vinger in de gewenste richting.

De oranjekeurige scrollbalk geeft aan dat er meer keuzemogelijkheden volgen.

Om *Extra functies* te kiezen, tikt u een of meerdere sensortoetsen met *Extra functies* aan.

De gekozen *Extra functies* worden oranje gemarkeerd.

Om een *Extra functie* weer uit te schakelen, raakt u de sensortoets van de *Extra functie* opnieuw aan.

Met de sensortoets *OK* worden de gemarkeerde *Extra functies* geactiveerd.

Instellen van waarden

In enkele menu's kunt u waarden instellen.

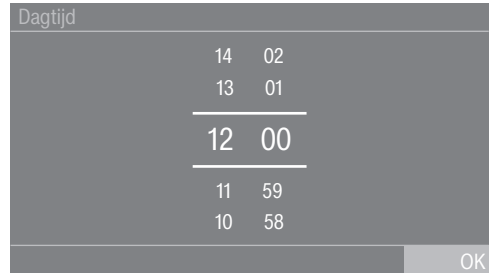

Voer de cijfers in door omhoog of omlaag te swipen. Plaats uw vinger op het te wijzigen cijfer en swipe met de vinger in de gewenste richting. Met de sensortoets *OK* wordt de ingestelde waarde overgenomen.

Tip: Als u de cijfers maar kort aanraakt, verschijnt het cijferblok. Zodra u een geldige waarde heeft ingevoerd, is de sensortoets *OK* groen gemarkeerd.

Bediening van de was-droogcombinatie

Pull down menu

In het pull down menu kunt u verschillende soorten informatie, bijvoorbeeld over een wasprogramma, bekijken.

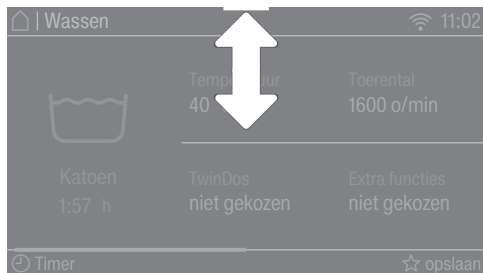

Raak de bovenste rand van het beeldscherm in het midden aan en swiipe omlaag over het display.

Help weergeven

In het hoofdmenu en in het menu voor de programmakeuze verschijnt **Help** op de onderste regel van het display.

- Tip sensortoets **Help** aan om de aanwijzingen te bekijken.
- Tip sensortoets **sluiten aan** om naar het vorige scherm terug te gaan.

Menuniveau verlaten

- Raak de sensortoets **↔** aan om naar het vorige scherm te gaan.

Alle instellingen die u tot dat moment heeft uitgevoerd en niet met **OK** heeft bevestigd, worden niet opgeslagen.

Gebruiksmogelijkheden

Met deze was-droogcombinatie kunt u:

- **apart wassen**
met een belading van max. 8,0 kg (afhankelijk van het programma).
- **apart drogen**
met een belading van max. 5,0 kg (afhankelijk van het programma).
- of
- **zonder onderbreking wassen en drogen**
met een belading van max. 5,0 kg (afhankelijk van het programma).

⚠ Schade door onjuist plaatsen en aansluiten.

Het onjuist plaatsen en aansluiten van de was-droogcombinatie leidt tot ernstige materiële schade.

Neem het hoofdstuk “Installatie” in acht.

Iedere Was-droogcombinatie wordt in de fabriek op zijn werking getest. Het is mogelijk dat er als gevolg van deze tests wat water in het apparaat achterblijft.

Beschermfolie en reclamestickers verwijderen

■ Verwijder:

- de beschermfolie van de deur
- alle reclamestickers (voor zover aanwezig) van de voorkant en het bovenblad.

Stickers die u na het openen van de deur ziet zitten (bijv. het typeplaatje), mag u niet verwijderen.

Dispensers en bochtstuk uit de trommel verwijderen

In de trommel liggen twee dispensers met wasmiddel voor de automatische wasmiddeldosering en een bochtstuk voor de afvoerslang.

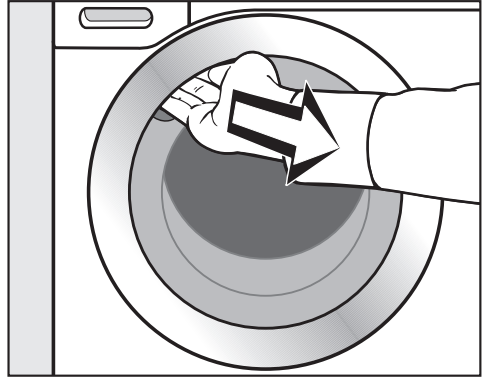

- Plaats uw hand in de greep van de deur en trek de deur open.
- Neem de beide dispensers en het bochtstuk uit het apparaat.

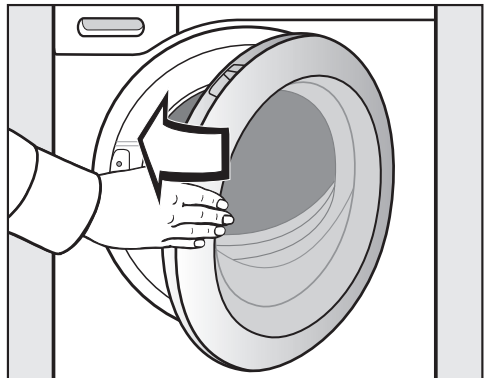

- Zwaai de deur dicht.

Ingebruikneming

Miele@home

Uw was-droogcombinatie heeft een geïntegreerde wifi-module.

Voor het gebruik heeft u nodig:

- een wifi-netwerk
- de Miele@mobile-app
- een gebruikersaccount bij Miele. Het gebruikersaccount kunt u aanmaken via de Miele@mobile-app.

De Miele@mobile-app helpt u bij de verbinding tussen de was-droogcombinatie en uw eigen wifi-netwerk.

Nadat u de was-droogcombinatie in uw wifi-netwerk heeft opgenomen, kunt u met de app bijvoorbeeld de volgende handelingen uitvoeren:

- uw was-droogcombinatie op afstand bedienen
- informatie over de status van de was-droogcombinatie opvragen
- opmerkingen over het programma-verloop van de was-droogcombinatie opvragen

Als uw was-droogcombinatie in het wifi-netwerk is opgenomen, neemt het energieverbruik toe, ook als de was-droogcombinatie is uitgeschakeld.

Het signaal van uw wifi-netwerk moet voldoende sterk zijn op de plaats van opstelling van de was-droogcombinatie.

Beschikbaarheid wifi-verbinding

De wifi-verbinding deelt een frequentiebereik met andere apparaten (zoals magnetrons, op afstand bestuurbaar speelgoed). Hierdoor kunnen tijdelijke of volledige storingen in de verbinding optreden. Een constante beschikbaarheid van de aangeboden functies kan daarom niet worden gegarandeerd.

Beschikbaarheid van Miele@home

Het gebruik van de Miele@mobile-app is afhankelijk van de beschikbaarheid van de Miele@home-services in uw land.

De service Miele@home is niet in elk land beschikbaar.

Informatie over de beschikbaarheid vindt u op de website www.miele.com.

Miele@mobile-app

De Miele@mobile-app kunt u gratis downloaden uit de Apple App Store® of de Google Play Store™.



De was-droogcombinatie inschakelen

- Druk op de toets .

Het startdisplay licht op.

Het display leidt u door de **6 stappen** van de eerste ingebruikneming.

1. Displaytaal instellen

U wordt gevraagd de gewenste displaytaal in te stellen. U kunt de displaytaal altijd achteraf wijzigen via het menu *Instellingen*.

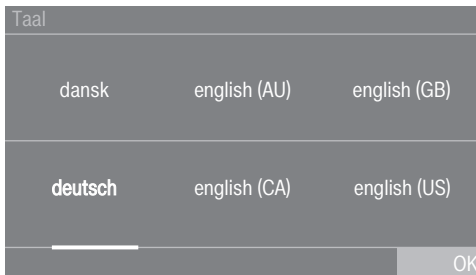

- Blader naar rechts of links totdat de gewenste taal verschijnt.
- Tip de sensortoets van de gewenste taal aan.

De gekozen taal is *oranje* gemarkeerd en in het display verschijnt de volgende instelling.

2. Miele@home installeren

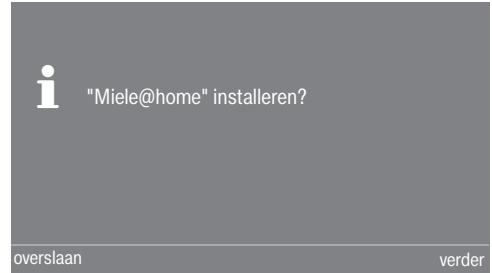

- Als u Miele@home onmiddellijk wilt installeren, raak dan sensortoets verder aan.

Tip: Als u de installatie later wilt uitvoeren, tikt u op sensortoets overslaan. In het display verschijnt de melding:

i Installatie op een later tijdstip in "Instellingen"/"Miele@home" mogelijk..

Bevestig met de sensortoets **OK**.

Verbindingsmethode kiezen

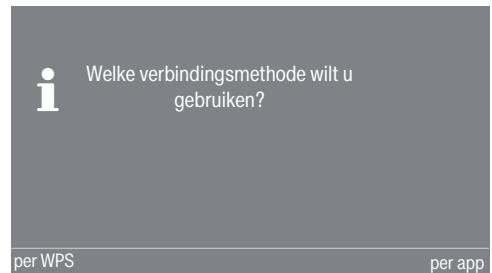

- Kies de gewenste verbindingmethode.

Het display en de Miele@mobile-app leiden u door de verdere stappen.

Ingebruikneming

3. Tijdformaat instellen

De tijd kan in een cyclus van 24 of 12 uur worden weergegeven.

- Kies het gewenste tijdformaat en bevestig uw keuze met de sensortoets *OK*.

U kunt nu de tijd instellen.

Tijd instellen

Dit verzoek verschijnt alleen als de was-droogcombinatie nog niet met een wifi-netwerk verbonden is. Als het apparaat in het wifi-netwerk is opgenomen, wordt de tijd automatisch ingesteld.

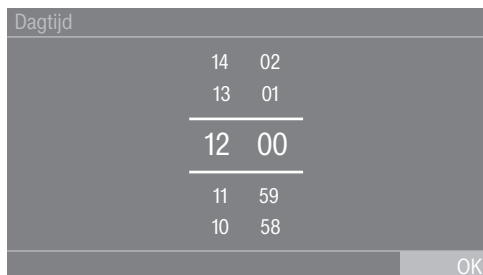

- Plaats uw vinger op het te wijzigen cijfer en swipe met de vinger in de gewenste richting.
- Bevestig met de sensortoets *OK*.

4. Transportbeveiliging verwijderen

⚠ Schade doordat de transportbeveiliging niet verwijderd is.

Als de transportbeveiliging niet verwijderd wordt, kan dit schade veroorzaken aan de was-droogcombinatie en de meubels/apparaten die ernaast staan.

Verwijder de transportbeveiliging zoals is beschreven in het hoofdstuk "Installatie".

In het display verschijnt de melding:

i Transportbeveiliging verwijderen en "Veiligheidstips" en "Eerste ingebruikneming" in de gebruiksaanwijzing in acht nemen

- Als de transportbeveiliging verwijderd is, bevestig dat dan met de sensortoets *OK*.

Het display gaat naar de volgende instelling.

5. TwinDos instellen

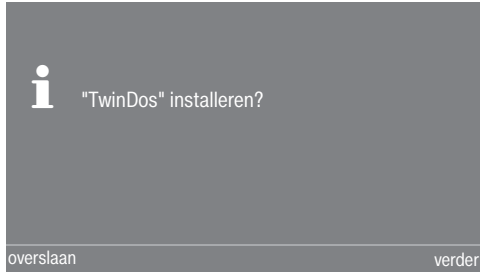

- U kunt TwinDos direct installeren door de sensortoets verder aan te tippen.

Tip: Als u de installatie later wilt uitvoeren, tikt u op sensortoets overslaan. In het display verschijnt de melding:

i Installatie op een later tijdstip in "Instellingen"/"TwinDos" mogelijk

Bevestig deze melding met de sensortoets OK.

Vak ① instellen

Hierna wordt de instelling voor Miele UltraPhase 1 en Miele UltraPhase 2 beschreven. Andere wasmiddelen worden op soortgelijke wijze ingesteld.



- Raak sensortoets Miele UltraPhase 1 aan.

In het display verschijnt de melding:

i Doseeradvies van uw wasmiddel voor een wasbeurt met normaal vervuild wasgoed invoeren. Let daarbij op de waterhardheid.

De dosering voor UltraPhase 1 voor (waterhardheid II) is vooraf ingesteld.

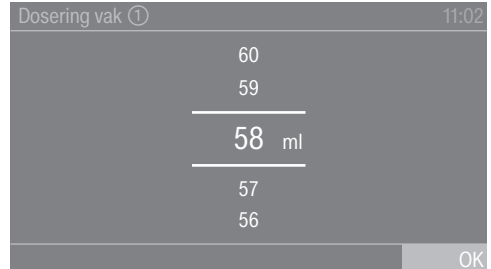

- Bevestig de vooraf ingestelde waarde met de sensortoets OK of corrigeer de waarde.

| UltraPhase 1 | | |
|--------------|-------------------|-------|
| | Waterhardheid I | 46 ml |
| | Waterhardheid II | 58 ml |
| | Waterhardheid III | 70 ml |

In het display verschijnt:

i Plaats reservoir ①

Ingebruikneming

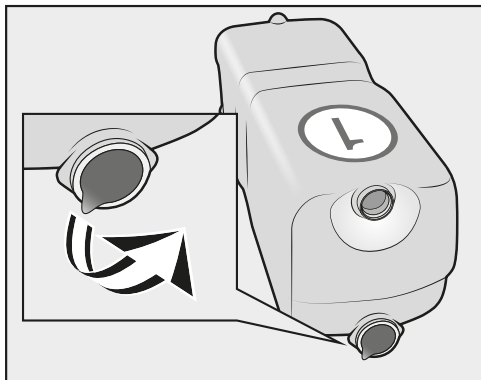

- Verwijder de folie van de dispenser.

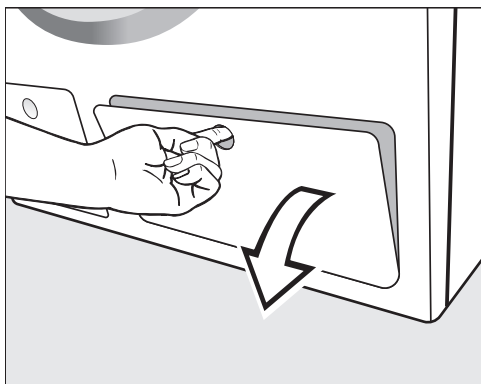

- Trek het klepje voor TwinDos open.

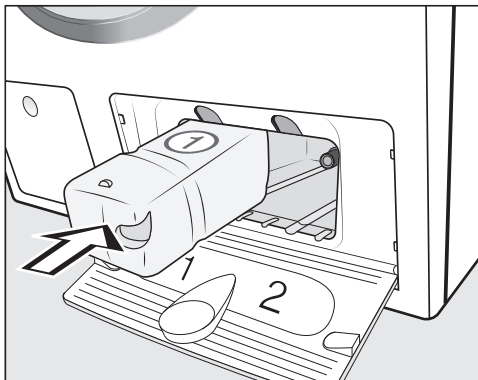

- Schuif de dispenser voor UltraPhase 1 in vak 1, totdat de vergrendeling vastklikt.

In het display verschijnt de melding:



- i** Stel nu UltraPhase 2 in.

Vak ② instellen

De dosering voor UltraPhase 2 voor  (hardheidsgraad II) is vooraf ingesteld.

| | |
|----------------|-------|
| Dosering vak ② | 11:02 |
| 47 | |
| 46 | |
| <hr/> | |
| 45 ml | |
| <hr/> | |
| 44 | |
| 43 | |
| | OK |

- Bevestig de vooraf ingestelde waarde met de sensortoets **OK** of corrigeer de waarde.

| UltraPhase 2 | | |
|--|-------------------|-------|
|  | Waterhardheid I | 36 ml |
|  | Waterhardheid II | 45 ml |
|  | Waterhardheid III | 54 ml |

In het display verschijnt:

- i** Plaats reservoir ②

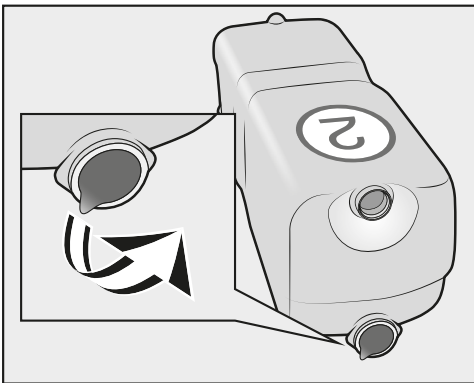

- Verwijder de folie van de dispenser.

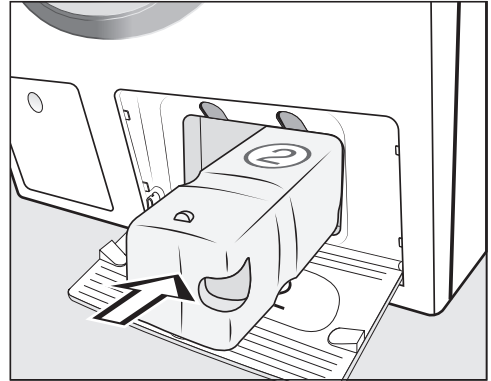

- Schuif de dispenser voor UltraPhase 2 in vak 2, totdat de vergrendeling vastklikt.

In het display verschijnt de melding:

i "TwinDos" is geïnstalleerd. U kunt correcties bij "Instellingen" / "TwinDos" doorvoeren.

- Bevestig met de sensortoets **OK**.
- Sluit het klepje voor TwinDos.

In het display verschijnt nu het programma voor de kalibratie.

Ingebruikneming

6. Een programma starten om het apparaat te kalibreren

Voor een optimaal water- en stroomverbruik en een optimaal was- en droogresultaat is het belangrijk dat de was-droogcombinatie gekalibreerd wordt.

Daarvoor **dient u** het programma *Katoen zonder* wasgoed te starten.

Pas na de kalibratie kan een ander programma worden gestart.

In het display verschijnt de melding:

i Kraan opendraaien en het programma *Katoen* 90 °C met lege trommel starten

■ Bevestig met de sensortoets *OK*.

In het display verschijnt het basismenu van het programma *Katoen*.

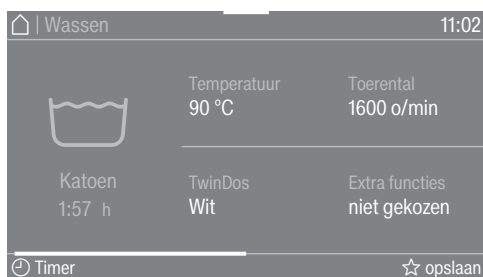

■ Draai de kraan open.

■ Raak de sensortoets *Start/Stop* aan.

Het programma voor het kalibreren van de was-droogcombinatie is gestart. Het programma duurt ca. 2 uur.

Een melding in het display geeft aan dat het programma beëindigd is:

i Ingebruikneming beëindigd

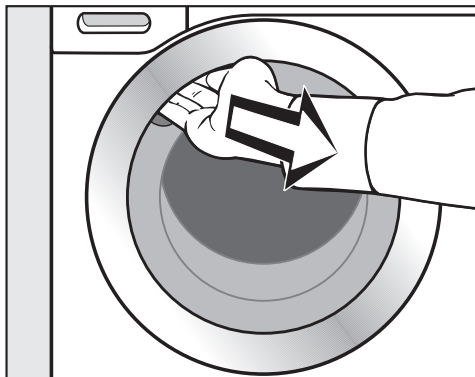

■ Pak de deur bij de greep vast en trek deze open.

Tip: Laat de deur op een kiertje open, zodat de trommel kan drogen.

■ Schakel de was-droogcombinatie met de -toets uit.

Tips om energie en water te besparen

Energie- en waterverbruik

- Maak zoveel mogelijk gebruik van de maximale belading van een programma. Het energie- en waterverbruik zijn dan, vergeleken met de totale hoeveelheid wasgoed, het laagst.
- Programma's die efficiënter zijn in energie- en waterverbruik hebben meestal een langere programmaduur. Door de verlenging van de programmaduur kan de bereikte wastemperatuur worden verlaagd bij een constant wasresultaat.
Het programma ECO 40-60 heeft bijvoorbeeld een langere programmaduur dan het programma Katoen 40 °C of 60 °C. Het programma ECO 40-60 is echter efficiënter in energie- en waterverbruik.
- Gebruik programma Express 20 voor kleinere hoeveelheden licht vervuild wasgoed.
- Moderne wasmiddelen maken het mogelijk om op lagere temperaturen te wassen, (bijv. 20 °C). Maak gebruik van die mogelijkheid om energie te besparen.
- Voor de hygiëne in de was-droogcombinatie adviseren wij u om af en toe een programma met een temperatuur van minstens 60 °C te starten. U wordt daaraan herinnerd met de melding Hygiëne-info: kies "Reiniging" en start het programma "Machine reinigen". in het display van de was-droogcombinatie.

Wasmiddel

- Gebruik voor het doseren van de exacte hoeveelheid wasmiddel de automatische wasmiddeldosering
- Controleer bij het doseren van het wasmiddel hoe vuil het wasgoed is.
- Gebruik hoogstens zoveel wasmiddel als op de wasmiddelverpakking staat aangegeven.

Tip voor machinaal drogen

Wanneer u het wasgoed na het wassen in de automaat wilt drogen en ook wanneer u het wilt thermocentrifugeren, kies dan het hoogste toerental dat voor dit wasgoed mogelijk is.

Zo wast u goed

1. Het wasgoed onder de loep

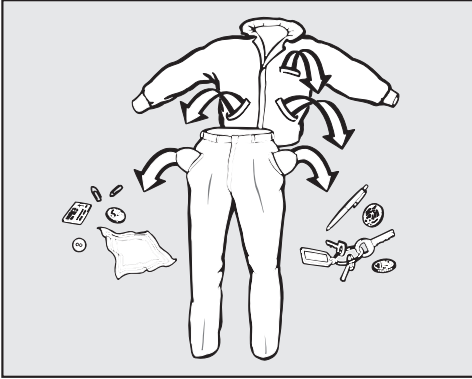

- Maak de zakken leeg.

⚠️ Schade door vreemde voorwerpen.

Voorwerpen zoals spijkers, munten en paperclips kunnen het wasgoed en onderdelen van de machine beschadigen.

Controleer voordat u gaat wassen of er voorwerpen in het wasgoed zitten. Zo ja, verwijder deze dan.

Wasgoed sorteren

- Sorteert het wasgoed naar kleur en naar de symbolen in het onderhoudsetiket, dat zich in de kraag of in de zijnaad bevindt.

Tip: Donkergekleurd wasgoed geeft bij de eerste wasbeurten vaak iets af. Was licht en donker wasgoed daarom apart.

Vlekken voorbehandelen

- Verwijder vóór het wassen eventuele vlekken op het wasgoed. Doe dat zolang de vlekken nog niet zijn opgedroogd. Verwijder vlekken door ze met een niet afgevendende doek te depen. Niet wrijven.

Tip: Vlekken (van bloed, ei, koffie, thee etc.) kunt u vaak eenvoudig verwijderen. Miele heeft hiervoor een speciale vlekkenwijzer samengesteld. De Miele vlekkenwijzer vindt u op de Miele website.

⚠️ Schade door oplosmiddelhoudende reinigingsmiddelen
Wasbenzine, vlekkenmiddeltjes etc. kunnen kunststof onderdelen beschadigen.

Wanneer u het wasgoed van tevoren met een oplosmiddelhoudend reinigingsmiddel, bijv. wasbenzine, behandelt, let er dan op dat het middel niet met kunststof onderdelen in aanraking komt.

⚠️ Explosiegevaar door reinigingsmiddelen die oplosmiddelen bevatten.
Bij gebruik van oplosmiddelhoudende reinigingsmiddelen kan een explosief mengsel ontstaan.
Gebruik geen oplosmiddelhoudende reinigingsmiddelen in de was-droogcombinatie.

Algemene tips

- Verwijder bij vitrages de haakjes en de loodband of wikkel de vitrages in een waszak.
- Maak onderdelen van kleding die zijn losgeraakt (bh-beugels) vast of verwijder ze.
- Sluit ritsen, klittenbandsluitingen, haakjes en oogjes voor het wassen.
- Knoop dekbedovertrekken en kussenslopen dicht, zodat er geen ander textiel in terecht kan komen.

Was geen textiel dat volgens het onderhoudsetiket **niet** kan worden gewassen (symbool )

2. Programma kiezen

De was-droogcombinatie inschakelen

- Druk op de toets .

De trommelverlichting gaat aan.

De trommelverlichting gaat automatisch na enkele minuten uit.

Tip: Om de trommelverlichting weer in te schakelen, opent u het pull down menu in het menu Overzicht en raakt u de sensortoets  aan.

In het display verschijnt het hoofdmenu.

Programma kiezen

- Raak sensortoets Wassen aan.

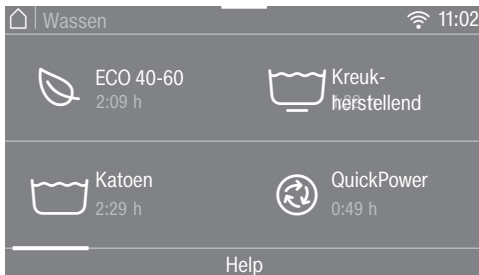

- Blader in het display naar rechts tot het gewenste programma verschijnt.
- Tip de sensortoets van het programma aan.

In het display verschijnt het basismenu van het programma.

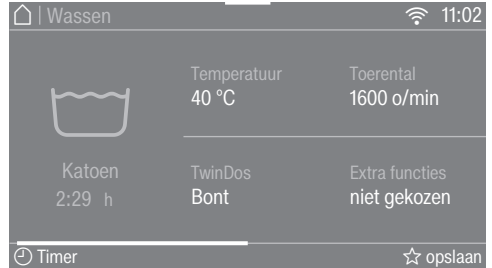

U kunt op drie andere manieren een programma kiezen:

- opgeslagen favoriete programma's
- de was- en droogassistent
- Miele MobileStart

Zo wast u goed

3. Programma-instellingen kiezen

Temperatuur instellen

U kunt een eerder ingestelde temperatuur van een wasprogramma wijzigen.

De in de was-droogcombinatie bereikte temperaturen kunnen afwijken van de gekozen temperaturen. De combinatie van energiegebruik en wastijd zorgt voor een optimaal wasresultaat.

- Raak sensortoets *Temperatuur* aan.
- Kies de gewenste temperatuur.

In het display verschijnt nu het basis-menu van het programma.

Centrifuge-toerental instellen

U kunt een eerder ingesteld centrifuge-toerental van een wasprogramma wijzigen.

- Raak sensortoets *Toerental* aan.
- Kies het gewenste centrifuge-toerental.

In het display verschijnt nu het basis-menu van het programma.

TwinDos activeren

TwinDos is automatisch ingeschakeld bij alle programma's waarbij een dose-ring mogelijk is.

1. TwinDos uit- of inschakelen

- Tip sensortoets *TwinDos* aan en kies uit of aan.

2. Wasmiddel kiezen

Als u het 2-fasesysteem van Miele gebruikt, krijgt u een vraag over de kleursamenstelling van uw wasgoed.

- Kies *Wit* voor wit wasgoed of *Bont* voor gekleurd wasgoed.

Als u andere wasmiddelen gebruikt, moet u deze kiezen.

- Kies vak ① of ②.

Tip: Er worden alleen wasmiddelen getoond die voor het programma zijn toegestaan.

3. Vuilgraad kiezen

In het display kunt u de vuilgraad van het wasgoed aangeven.

- U kunt kiezen tussen licht, normaal en sterk.
- Bevestig de keuze met de sensortoets *OK*.

TwinDos is ingeschakeld.

In het display verschijnt nu het basis-menu van het programma.

Meer informatie vindt u in het hoofdstuk "Wassen", paragraaf "5. Wasmiddel doseren", "TwinDos".

Extra functies kiezen

Met de extra functies kunt u het gekozen programma nog beter afstemmen op uw wasgoed.

- Raak de sensortoets *Extra functies* aan.
- Kies een of meer extra functies.

Niet alle extra functies kunnen met elkaar worden gecombineerd. De extra functies die niet kunnen worden gecombineerd, zijn donker en kunnen niet worden gekozen.

- Bevestig met de sensortoets *OK*.

In het display verschijnt nu het basismenu van het programma.

Meer informatie vindt u in het hoofdstuk “Wassen”, paragraaf “Extra functies”.

CapDosing activeren

U kunt de capsuledosering bij dit wasprogramma gebruiken.

- Raak de sensortoets *CapDosing* aan.

In het display verschijnen de capsulesoorten die u bij uw wasprogramma kunt instellen.

- Kies de gewenste capsulesoort.

De capsuledosering is geactiveerd.

In het display verschijnt het basismenu.

Meer informatie vindt u in het hoofdstuk “Wassen”, paragraaf “5. Wasmiddel doseren”, “CapDosing”.

Vlekken kiezen

Als u bevekt wasgoed beter wilt reinigen, kunt u kiezen uit verschillende vlekkensoorten. Het wasprogramma wordt hierop aangepast.

- Raak sensortoets *Vlekken* aan.
- Kies het soort vlekken van uw wasgoed uit de lijst.
- Bevestig de keuze met de sensortoets *OK*.

Bij het kiezen van sommige vlekken ontvangt u handige tips.

- Bevestig de informatie met de sensortoets *OK*.

In het display verschijnt het basismenu.

Timer

Met de timer kunt u het einde of de start van een programma bepalen.

Meer informatie vindt u in het hoofdstuk “Timer/SmartStart”.

Zo wast u goed

4. De was-droogcombinatie vullen

Deur openen

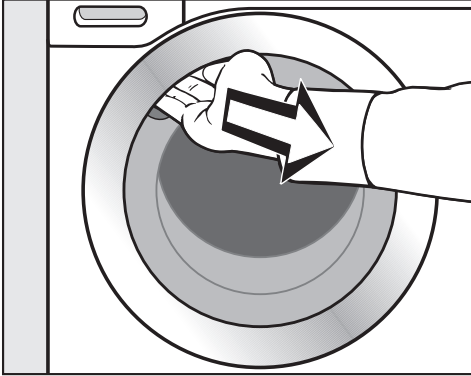

- Pak de deur bij de greep vast en trek deze open.

Controleer of er zich dieren of voorwerpen in de trommel bevinden, voordat u het wasgoed erin stopt.

- Leg de was uitgevouwen en losjes in de trommel.

Met wasgoed van verschillende grootte bereikt u een beter wasresultaat en kan het wasgoed zich tijdens het centrifugeren beter verdelen.

Bij maximale belading is het energien- en waterverbruik, vergeleken met de totale hoeveelheid wasgoed, relatief het laagst. Wordt de maximale beladingscapaciteit overschreden, dan vallen de wasresultaten tegen en gaat het wasgoed sneller kreuken.

Tip: In het pull down menu ziet u de maximale belading van het gekozen programma.

Deur sluiten

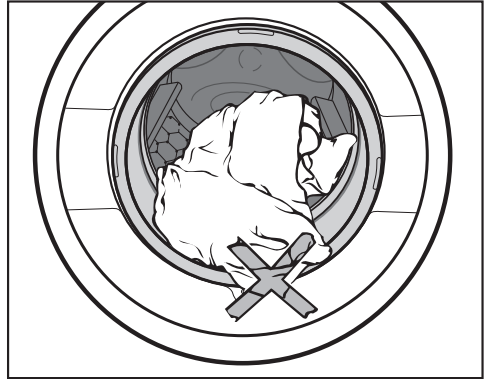

- Let erop dat er niets tussen deur en dichtring beklemd raakt.

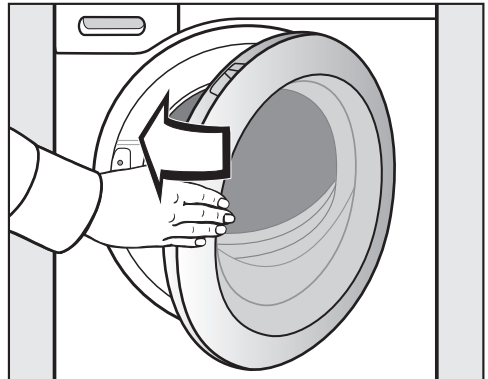

- Zwaai de deur voorzichtig dicht.

5. Wasmiddel doseren

U kunt wasmiddel doseren door middel van TwinDos **A**, de wasmiddellade **B** of de capsuledosering **C**.

A TwinDos

Deze was-droogcombinatie heeft het TwinDos-systeem.

TwinDos moet geactiveerd zijn, zie hoofdstuk "Ingebruikneming van het apparaat".

Hoe werken UltraPhase 1 en UltraPhase 2?

UltraPhase 1 is een vloeibaar wasmiddel dat vuil en de meest voorkomende vlekken verwijdert. UltraPhase 2 is een bleekmiddel dat hardnekkige vlekken verwijdert. Deze beide middelen worden tijdens het wasproces op verschillende tijdstippen gedoseerd voor een optimaal wasresultaat. UltraPhase 1 en UltraPhase 2 reinigen wit en gekleurd textiel grondig. UltraPhase 1 en UltraPhase 2 zitten in wegwerpdispensers en zijn verkrijgbaar via www.shop.miele.com of bij de Miele vakhandelaar.

TwinDos inschakelen

TwinDos is automatisch ingeschakeld bij alle programma's waarbij een dosering mogelijk is.

Tip: De doseringen van de wasmiddelen zijn vanuit de fabriek ingesteld. Bij een te grote schuimvorming kunt u de dosering verlagen via het menu **Instellingen, Programmaverloop, TwinDos**.

TwinDos-dosering wijzigen

U kunt de voorgestelde kleur van het wasgoed wijzigen.

- Tip sensortoets TwinDos aan en kies de gewenste kleursamenstelling.

TwinDos-dosering uitschakelen

- Raak sensortoets TwinDos aan.
- Raak sensortoets uit aan.

Dispensers vervangen

Vervang de dispenser alleen indien de was-droogcombinatie ingeschakeld is. Alleen dan wordt de teller op 0 gezet en klopt de niveauweergave.

- Schakel de was-droogcombinatie in.

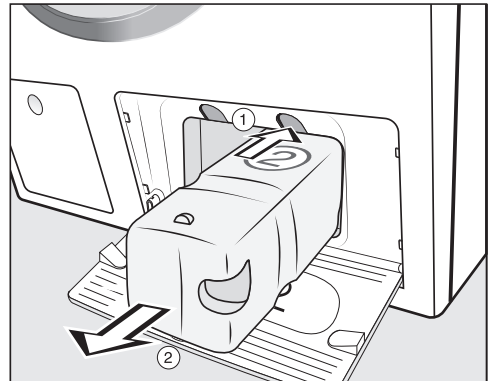

- ① Druk op de gele knop boven de dispenser.

De vergrendeling gaat daardoor los.



- ② Verwijder de lege dispenser.

- Schuif een nieuwe dispenser in het vak.

Zo wast u goed

Vuilgraad kiezen

De vervuiling van het wasgoed is ingedeeld in drie vuilgraden:

-  licht
Er zijn geen vlekken te zien
-  normaal
Er zijn verontreinigingen te zien en/of wat lichte vlekken
-  sterk
Er zijn duidelijk vuil en/of vlekken te zien

De dosering van het wasmiddel via TwinDos en de hoeveelheid water voor het spoelen zijn voor de vuilgraad  normaal ingesteld.

- Tip sensortoets TwinDos aan om een andere vuilgraad te kiezen.

De hoeveelheid wasmiddel en spoelwater worden aangepast aan de vuilgraad.

Bij enkele programma's kan geen vuilgraad worden gekozen. Deze programma's zijn alleen geschikt voor licht verontreinigd wasgoed.

Andere middelen gebruiken voor het verwijderen van vlekken

Als u nog andere middelen gebruikt om vlekken te verwijderen, heeft u de volgende mogelijkheden:

- De Cap Booster gebruiken en Cap-Dosing activeren
- Vlekkenzout in vakje  van de wasmiddellade gieten.

A Wasmiddellade



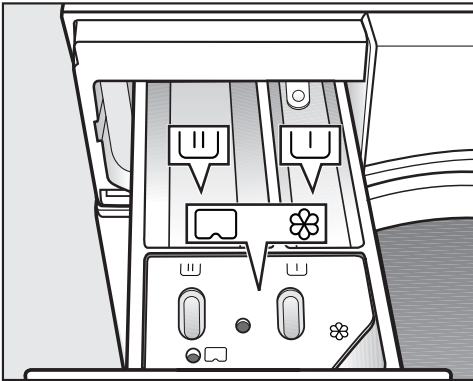

U kunt alle wasmiddelen gebruiken die geschikt zijn voor huishoudelijke wasmachines. Volg de gebruiks- en doseertips op de verpakking van het wasmiddel op.

Zorg ervoor dat de TwinDos-dosering is uitgeschakeld.

Wasmiddel doseren



■ Trek de wasmiddellade naar buiten en doseer het wasmiddel in de vakken.

-  Wasmiddel voor de voorwas
-  Wasmiddel voor de hoofdwas en het inweken
-  Wasverzachter, appreteermiddel,
-  vloeibaar stijfsel of capsule

Gebruik van vloeibaar wasmiddel bij een programma met voorwas

Als een voorwas geprogrammeerd is, kan in de hoofdwas geen vloeibaar wasmiddel gebruikt worden.

Gebruik waspoeder voor de hoofdwas.

Gebruik van wasmiddeltabs of wasmiddelpods

Voeg wasmiddeltabs of wasmiddelpods altijd direct bij het wasgoed in de trommel. Tabs of pods kunt u niet via de wasmiddellade gebruiken.

Zo wast u goed

Wasverzachter gebruiken

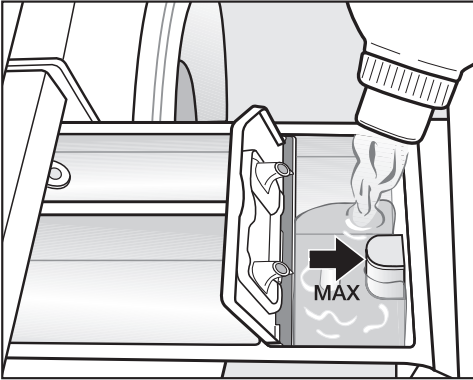

- Doe de wasverzachter, het appreteermiddel of het vloeibare stijfisel in vakje ☼. **Doseer niet hoger dan het maximale doseerniveau.**

Het middel wordt automatisch met het laatste spoelwater in de trommel gespoeld. Aan het einde van het wasprogramma blijft er een klein beetje water in vak ☼ staan.

Wanneer er verschillende keren automatisch stijfisel is gebruikt, reinig dan de wasmiddellade. Reinig de zuighevel extra goed.

Tips voor de dosering

Controleer bij het doseren van het wasmiddel hoe vuil het wasgoed is en hoeveel wasgoed u heeft. Verlaag bij geringere beladingen de hoeveelheid wasmiddel (gebruik bijvoorbeeld bij een halve belading $\frac{1}{3}$ minder wasmiddel).

Te weinig wasmiddel:

- leidt ertoe dat het wasgoed niet schoon en na verloop van tijd grauw en hard wordt
- bevordert schimmelvorming in de was-droogcombinatie
- verhindert dat vet volledig uit het wasgoed verwijderd wordt
- bevordert kalkaanslag op de verwarmingselementen

Te veel wasmiddel:

- leidt tot een slecht was-, spoel- en centrifugeerresultaat
- leidt tot een hoger waterverbruik doordat er automatisch een extra spoelgang plaatsvindt
- leidt tot extra belasting van het milieu

Meer informatie over wasmiddelen en de dosering daarvan vindt u in het hoofdstuk “Wassen”, paragraaf “Wasmiddelen.”

B CapDosing

Als u bij de programma-instellingen CapDosing heeft gekozen, wordt het wasmiddel voor dit wasprogramma via de capsule gedoseerd.

Bij elk wasprogramma kunt u slechts één capsule kiezen.

Er zijn capsules met 3 verschillende soorten inhoud:

- ☼ = Textielonderhoudsmiddelen (bijv. wasverzachters, impregneermiddelen)
- ☹ = Additieven (bijv. wasmiddelversterkers)
- 💧 = Wasmiddelen (alleen voor de hoofdwash)

Een capsule bevat altijd de juiste hoeveelheid voor één wasbeurt.

Deze capsules zijn verkrijgbaar op www.miele-shop.com, bij Miele of bij de Miele vakhandelaar.

⚠ Gevaar voor de gezondheid door capsules.

De inhoudsstoffen in capsules kunnen gevaarlijk zijn voor de gezondheid als u ze inslikt of als ze met de huid in contact komen.

Bewaar de capsules buiten het bereik van kinderen.

Capsule plaatsen

- Open de wasmiddellade.

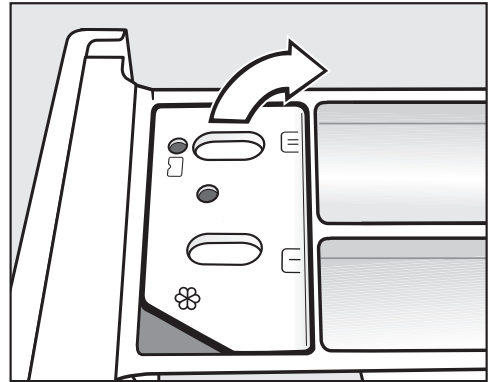

- Open het klepje van vak ☼/☹.

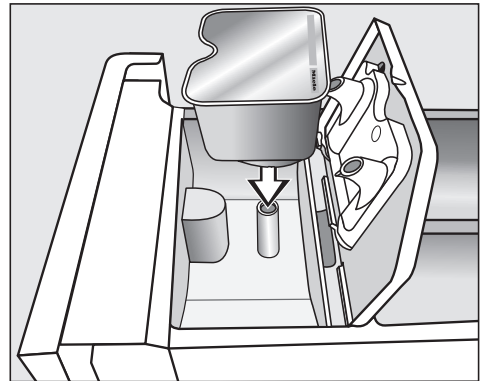

- Druk de capsule er stevig in.

Zo wast u goed

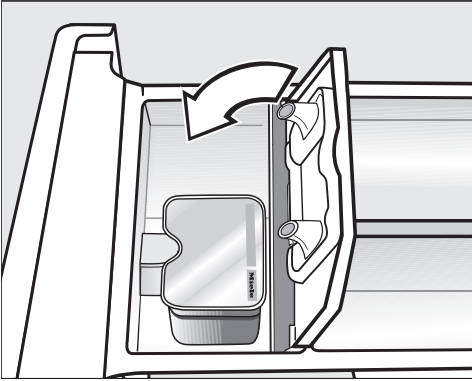

- Verwijder de lege capsule na afloop van het wasprogramma.

Om technische redenen blijft er altijd wat water in de capsule zitten.

- Sluit het klepje en druk het stevig dicht.
- Sluit de wasmiddellade.

Als u de capsule in de wasmiddellade plaatst, gaat de capsule open. Als u de capsule ongebruikt weer uit de wasmiddellade verwijdert, kan er reinigingsmiddel uit lopen. Gebruik de capsule niet meer en gooi deze weg.

De inhoud van een capsule wordt op het juiste tijdstip toegevoegd.

Het water stroomt bij capsuledosering uitsluitend via de capsule in het vakje ☼.
Giet, als u een capsule gebruikt, geen wasverzachter in het vakje ☼.

6. Programma starten

Als de sensortoets *Start/Stop* knippert, kan het programma worden gestart.

- Raak de sensortoets *Start/Stop* aan.

De deur wordt vergrendeld en het wasprogramma gestart.

In het display verschijnt de programma-status.

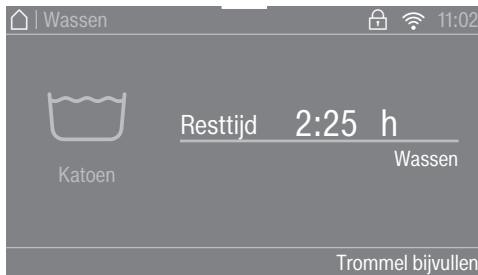

Er verschijnt informatie over de actuele programmafase en de resttijd van het programma.

Is er een starttijd ingesteld, dan wordt deze in het display getoond.

Energie besparen

Na 10 minuten wordt de indicator donker. De sensortoets *Start/Stop* knippert.

U kunt de indicatoren weer inschakelen:

- Raak de sensortoets *Start/Stop* aan (dat heeft geen invloed op een lopend programma).

Trommel bijvullen

Het bijvullen van de trommel of het verwijderen van wasgoed is altijd mogelijk, zolang in het display het symbool Trommel bijvullen brandt.

- Raak sensortoets Trommel bijvullen aan.

In het display verschijnt:

- Even wachten a.u.b.

Het Programma stopt en de deur wordt ontgrendeld.

- Open de deur.
- Leg wasgoed in de trommel of haal er wasgoed uit.
- Sluit de deur.
- Raak de sensortoets *Start/Stop* aan.

Het programma wordt voortgezet.

Let op:

Nadat een programma is gestart, kunnen geen wijzigingen in de hoeveelheid wasgoed meer vastgesteld worden.

Daarom gaat de wasmachine, ook nadat u nog wasgoed in de trommel heeft gelegd of uit de trommel heeft gehaald, altijd van de maximale beladingshoeveelheid uit.

Zo wast u goed

7. Einde van het programma/ trommel leeghalen

Tijdens de kreukbeveiliging beweegt de trommel nog maximaal 30 minuten na beëindiging van het programma. De deur is vergrendeld en in het display verschijnt: Einde/Kreukbeveiliging en Ontgrendelen met "Start/Stop".

- Druk op toets *Start/Stop*.

De deur wordt ontgrendeld.

Na afloop van de kreukbeveiliging wordt de deur automatisch ontgrendeld.

- Open de deur.
- Neem het wasgoed uit de trommel.

Achtergebleven wasgoed kan bij de volgende wasbeurt krimpen of afgeven op ander wasgoed. Verwijder al het wasgoed uit de trommel.

- Heeft u een capsule gebruikt, verwijder deze dan uit de wasmiddellade.
- Schakel de was-droogcombinatie met de -toets uit.

Tip: Zie het hoofdstuk "Na iedere was- en/of droogbeurt".

Centrifugereren

| Programma | Omw/min |
|--|---------|
| ECO 40-60 | 1.600 |
| Katoen | 1.600 |
| Kreukherstellend | 1.200 |
| QuickPower | 1.600 |
| Fijne was | 900 |
| Overhemden | 900 |
| Wol | 1.200 |
| Jeans | 900 |
| Outdoor | 800 |
| Impregneren | 1.000 |
| Vitrages | 600 |
| Express 20 | 1.200 |
| Sportkleding | 1.200 |
| Donker wasgoed | 1.200 |
| Sportschoenen | 600 |
| Zijde | 600 |
| Dons | 1.200 |
| Hoofdkussens | 1.200 |
| Katoen Hygiëne | 1.600 |
| Automatic extra | 1.400 |
| Nieuw textiel | 1.200 |
| Pompen/Centrifugereren | 1.600 |
| Alleen spoelen | 1.600 |
| Stijven | 1.600 |
| Katoen  | 1.600 |

Eindcentrifuge-toerental in het wasprogramma

Wanneer u een programma kiest, verschijnt in het display altijd het optimale centrifuge-toerental voor dit programma.

In sommige wasprogramma's kan een hoger centrifuge-toerental worden gekozen.

In de tabel staat het hoogst mogelijke centrifuge-toerental.

Eindcentrifugeren uitzetten (spoelstop)

- Kies de extra functie Spoelstop.

Bij een spoelstop blijft het wasgoed na het laatste reinigingsproces in het water liggen. Daardoor kreukt het wasgoed minder wanneer u het niet direct na het einde van het programma uit de wasdroogcombinatie haalt.

Wilt u alsnog eindcentrifugeren:

Het optimale centrifuge-toerental voor het wasprogramma is ingesteld. U kunt het centrifuge-toerental wijzigen.

- Raak sensortoets Toerental wijzigen aan.
- Kies het gewenste toerental.
- Start het eindcentrifugeren met de sensortoets *Start/Stop*.

Programma beëindigen:

- Raak sensortoets Toerental wijzigen aan.
- Stel het toerental in op 0 o/min (zonder centrifugeren).
- Raak de sensortoets *Start/Stop* aan.

Het water wordt afgepompt.

Centrifugeren tussen de spoelgangen

Het wasgoed wordt na de hoofdwas en tussen de spoelgangen gecentrifugeerd. Als het eindcentrifuge-toerental verlaagd wordt, wordt ook het centrifuge-toerental tussen de spoelgangen verlaagd.

Centrifugeren tussen de spoelgangen en eindcentrifugeren uitschakelen

- Raak sensortoets Toerental aan.
- Stel het toerental in op 0 o/min (zonder centrifugeren).

Na de laatste spoelcyclus wordt het water afgepompt en wordt de kreukbeveiliging ingeschakeld.



In enkele programma's wordt een extra spoelgang ingelast.

Zo wast u goed

Programma-overzicht

| ECO 40-60 | | maximaal 8,0 kg | |
|--|---|------------------------|------------------------|
| Wasgoed | Normaal vervuild katoenen wasgoed | | |
| Tip | <ul style="list-style-type: none">- In één wascyclus kan gemengd wasgoed van katoen voor de temperaturen 40 °C en 60 °C worden gewassen.- Voor wasgoed van katoen is dit programma het meest efficiënt voor wat betreft het energie- en waterverbruik. | | |
| Opmerking voor testinstututen: Testprogramma voor de naleving van de EU-richtlijn inzake ecologisch design nr. 2019/2023 en energie-etikettering volgens richtlijn nr. 2019/2014. Bij de vergelijkende testen moet de TwinDos-dosering zijn uitgeschakeld. | | | |
| Katoen | | 90 °C tot koud | maximaal 8,0 kg |
| Wasgoed | T-shirts, ondergoed, tafellinnen enzovoort, wasgoed van katoen, linnen of mengweefsels | | |
| Tip | <ul style="list-style-type: none">- Voor wasgoed dat aan bijzonder hoge hygiënische eisen moet voldoen, moet een temperatuur van 60 °C of hoger worden gekozen. | | |
| Kreukherstellend | | 60 °C tot koud | maximaal 3,5 kg |
| Wasgoed | Textiel van synthetische vezels, mengweefsels of kreukherstellende katoen | | |
| Tip | Kies bij kreukgevoelig wasgoed een lager toerental. | | |
| QuickPower | | 60 °C tot 40 °C | maximaal 4,0 kg |
| Wasgoed | Normaal verontreinigd wasgoed dat ook in het programma <i>Katoen</i> kan worden gewassen. | | |
| Tip | Het wasgoed wordt door een speciale bevochtiging en door een speciaal wasritme bijzonder snel en grondig gereinigd. | | |
| Fijne was | | 60 °C tot koud | maximaal 2,0 kg |
| Wasgoed | Kwetsbaar textiel van synthetische vezels, mengweefsels en visco-se | | |
| Tip | Schakel het centrifugeren bij kreukgevoelig wasgoed uit. | | |

Zo wast u goed

| Overhemden | | 60 °C tot koud | maximaal 1,0 kg/2,0 kg |
|--|---|-----------------------|-------------------------------|
| Wasgoed | Overhemden en blouses van katoen en mengweefsels | | |
| Tip | <ul style="list-style-type: none"> - Behandel kragen en manchetten vóór als dat nodig is. - Keer hemden en blouses binnenstebuiten, maak de knopen dicht, vouw kraag en manchetten naar binnen. - Gebruik voor zijden overhemden en blouses het programma <i>Zijde</i> . - Verminder de maximale belading tot 1,0 kg als u de extra functie <i>Voorstrijken</i> kiest. | | |
| Wol  | | 40 °C tot koud | maximaal 2,0 kg |
| Wasgoed | Wasgoed van wol en wasgoed waar o.a. wol in zit | | |
| Tip | Let bij kreukgevoelig wasgoed op het eindcentrifugetoerental. | | |
| Jeans | | 60 °C tot koud | maximaal 3,0 kg |
| Tip | <ul style="list-style-type: none"> - Was jeansstoffen binnenstebuiten. - Jeansstoffen geven bij de eerste wasbeurten vaak iets af. Was licht en donker wasgoed daarom apart. - Doe knopen en ritsen dicht voordat u gaat wassen. | | |
| Outdoor | | 40 °C tot koud | maximaal 2,5 kg |
| Wasgoed | Outdoorkleding (bijv. jassen en broeken met membranen) zoals Gore-Tex [®] , SYMPATEX [®] , WINDSTOPPER [®] etc. | | |
| Tip | <ul style="list-style-type: none"> - Doe klittenbandsluitingen en ritssluitingen dicht. - Gebruik geen wasverzachter. - Indien nodig kan outdoorkleding in het programma <i>Impregneren</i> nabehandeld worden. Het is beter om dit niet na iedere wasbeurt te doen. | | |

Zo wast u goed

| Impregneren | | 40 °C | maximaal 2,5 kg |
|-----------------------|--|-----------------------|------------------------|
| Wasgoed | Voor het nabehandelen van microvezels, skikleding of tafellinnen uit synthetische vezels, om een water- en vuilwerend effect te verkrijgen. | | |
| Tip | <ul style="list-style-type: none">- Het wasgoed moet net gewassen en gecentrifugeerd of gedroogd zijn.- Om een optimaal effect te bereiken, moet u het wasgoed thermisch nabehandelen. Dit is mogelijk door het in de was-droog-combinatie te drogen of door het te strijken. | | |
| Vitrages | | 40 °C tot koud | maximaal 2,0 kg |
| Wasgoed | Vitrages die volgens de fabrikant in de wasmachine kunnen worden gewassen. | | |
| Tip | <ul style="list-style-type: none">- Kies <i>Voorwas</i> om stof te verwijderen.- Kies bij kreukgevoelige vitrage een lager centrifugetoerental of centrifugeer niet.- Verwijder de haakjes en het loodband. | | |
| Express | | 40 °C tot koud | maximaal 3,5 kg |
| Wasgoed | Katoenen wasgoed dat nauwelijks gedragen of vrijwel niet vuil is. | | |
| Sportkleding | | 60 °C tot koud | maximaal 2,5 kg |
| Wasgoed | Sport- en fitnesskleding van microvezels en fleec | | |
| Tip | <ul style="list-style-type: none">- Gebruik geen wasverzachter.- Neem de aanwijzingen van het onderhoudsetiket in acht. | | |
| Donker wasgoed | | 60 °C tot koud | maximaal 3,0 kg |
| Wasgoed | Zwart en ander donker wasgoed van katoen of mengweefsels | | |
| Tip | Was dit wasgoed binnenstebuiten. | | |

Zo wast u goed

| Sportschoenen | | 40 °C tot koud | Maximaal 2 paar |
|--|---|------------------------|--|
| Wasgoed | Sportschoenen (geen leren schoenen) | | |
| Tip | <ul style="list-style-type: none"> - Neem de aanwijzingen op het onderhoudsetiket in acht. - Gebruik geen wasverzachter. - Borstel het ergste vuil er van tevoren af. - Er wordt automatisch voorgespoeld zonder wasmiddel, zodat stof alvast wordt verwijderd. | | |
| Zijde  | | 30 °C tot koud | maximaal 1,0 kg |
| Wasgoed | Zijde en alle stoffen zonder wol die ook met de hand kunnen worden gewassen. | | |
| Tip | Was panty's en bh's in een waszak. | | |
| Dons | | 60 °C tot koud | maximaal 2,0 kg |
| Wasgoed | Wasgoed met donzen vulling (jacks, slaapzakken, kussens e.d.) | | |
| Tip | <ul style="list-style-type: none"> - Druk vóór het wassen de lucht uit het textiel om overmatige schuimvorming te voorkomen. Stop het textiel daarvoor in een goed aansluitende waszak of bind het met wasbaar band af. - Volg de aanwijzingen op het wasetiket. | | |
| Hoofdkussens | | 60 °C tot koud | 2 kussens (40 x 80 cm) of 1 kussen (80 x 80 cm) |
| Wasgoed | Hoofdkussens met synthetische vulling die in de wasautomaat mogen worden gewassen | | |
| Tip | <ul style="list-style-type: none"> - Druk vóór het wassen de lucht uit het textiel om overmatige schuimvorming te voorkomen. Stop het textiel daarvoor in een goed aansluitende waszak of bind het met wasbaar band af. - Volg de aanwijzingen op het wasetiket. | | |
| Katoen Hygiëne | | 90 °C tot 60 °C | maximaal 8,0 kg |
| Wasgoed | Wasgoed van katoen of linnen dat direct met de huid in aanraking komt of dat aan bijzondere hygiënische eisen moet voldoen, bijv. ondergoed, beddengoed en matrashoezen. | | |
| Tip | Neem de aanwijzingen op het wasetiket in acht. | | |

Zo wast u goed

| | | | |
|---|---|-----------------------|------------------------|
| Automatic extra | | 40 °C tot koud | maximaal 5,0 kg |
| Wasgoed | Wasgoed dat op kleur is gesorteerd voor de programma's <i>Katoen</i> en <i>Kreukherstellend</i> | | |
| Tip | Elk soort wasgoed wordt zo behoedzaam mogelijk behandeld en zo goed mogelijk gereinigd. Dit is mogelijk doordat wasparameters (zoals waterstand, wasritme en centrifugeprofiel) automatisch worden aangepast. | | |
| Nieuw textiel | | 40 °C tot koud | maximaal 2,0 kg |
| Wasgoed | Nieuw textiel van katoen, synthetische vezels en nieuw badstof | | |
| Tip | De resten die bij de productie zijn achtergebleven worden uit de vezels verwijderd. | | |
| Pompen/Centrifugeren | | | maximaal 8,0 kg |
| Tip | <ul style="list-style-type: none"> - Alleen pompen: zet het toerental op 0 o/min. - Let op het ingestelde toerental. | | |
| Alleen spoelen | | | maximaal 8,0 kg |
| Wasgoed | Wasgoed dat met de hand is gewassen en moet worden gespoeld | | |
| Tip | Let bij kreukgevoelig wasgoed op het eindcentrifugetoerental. | | |
| Stijven | | | maximaal 8,0 kg |
| Wasgoed | Tafellakens, servetten en beroepskleding die moeten worden gesteven | | |
| Tip | <ul style="list-style-type: none"> - Let bij kreukgevoelig wasgoed op het eindcentrifugetoerental. - Het te stijven wasgoed moet pas gewassen, maar mag niet met wasverzachter nabehandeld zijn. | | |
| Katoen <input type="checkbox"/> | | 60°C / 40°C | maximaal 8,0 kg |
| Wasgoed | Normaal vervuild katoenen wasgoed | | |
| Tip | <ul style="list-style-type: none"> - Voor katoenen wasgoed is dit programma het meest efficiënt voor wat betreft het energie- en waterverbruik. - Bij 60°C is de bereikte wastemperatuur lager dan 60 °C. Het wasresultaat is gelijk aan dat van het programma Katoen 60 °C. | | |
| Opmerking voor testinstituten: testprogramma's volgens EN 60456. | | | |

Programmaverloop

| | Hoofdwash | | Spoelen | | Centrifuge- ren |
|----------------------------|---|----------|---|----------------------|--------------------|
| | Waterni- veau | Wasritme | Waterni- veau | Spoelcycli | |
| ECO 40-60 |  | Ⓐ |  | 2-3 ² | ✓ |
| Katoen |  | Ⓐ |  | 2-5 ^{1,2,3} | ✓ |
| Kreukherstellend |  | Ⓑ |  | 2-4 ^{2,3} | ✓ |
| QuickPower |  | Ⓐ |  | 2 | ✓ |
| Fijne was |  | Ⓒ |  | 2-4 ^{2,3} | ✓ |
| Overhemden |  | Ⓒ |  | 3-4 ³ | ✓ |
| Wol |  | Ⓔ |  | 2 | ✓ |
| Jeans |  | Ⓑ |  | 2-4 ^{2,3} | ✓ |
| Outdoor |  | Ⓒ |  | 3-4 ³ | ✓ |
| Impregneren | - | Ⓑ |  | 1 | ✓ |
| Vitrages |  | Ⓒ |  | 3-4 ³ | ✓ |
| Express 20 |  | Ⓐ |  | 1 | ✓ |
| Sportkleding |  | Ⓒ |  | 2-3 ³ | ✓ |
| Donker wasgoed |  | Ⓑ |  | 3-5 ^{2,3} | ✓ |
| Sportschoenen ⁴ |  | Ⓓ |  | 2 | ✓ |
| Zijde |  | Ⓔ |  | 2 | ✓ |
| Dons ⁵ |  | Ⓒ |  | 3-4 ³ | ✓ |
| Hoofdkussens ⁵ |  | Ⓒ |  | 3-4 ³ | ✓ |
| Katoen Hygiëne |  | Ⓐ |  | 3-5 ^{2,3} | ✓ |
| Automatic extra |  | Ⓐ Ⓑ |  | 2-4 ^{2,3} | ✓ |
| Nieuw textiel |  | Ⓑ |  | 2-3 ³ | ✓ |
| Alleen spoelen | - | - |  | 2 | ✓ |
| Stijven |  | Ⓑ | - | - | ✓ |

Voor de legenda zie de volgende bladzijde.

Zo wast u goed

-  = lage waterstand
-  = gemiddelde waterstand
-  = hoge waterstand
- Ⓐ = intensief ritme
- Ⓑ = normaal ritme
- Ⓒ = sensitief ritme
- Ⓓ = schommelritme
- Ⓔ = handwasritme
- ✓ = wordt uitgevoerd
- = wordt niet uitgevoerd

De was-droogcombinatie beschikt over een volledig elektronische besturing met beladingsautomaat. De was-droogcombinatie bepaalt zelf het benodigde waterverbruik, afhankelijk van de hoeveelheid en zuigkracht van het betreffende wasgoed.

Het programmaverloop van de hier vermelde programma's heeft betrekking op het basisprogramma met maximale belading.

Het display van de was-droogcombinatie geeft steeds aan in welke fase het wasprogramma zich op dat moment bevindt.

Nadere bijzonderheden over het programmaverloop

Kreukbeveiliging:

De trommel draait nog 30 minuten na afloop van het programma om kreukvorming te voorkomen.

Uitzondering: In de programma's *Wol* en *Zijde* is er geen kreukbeveiliging. De was-droogcombinatie kan op elk moment worden geopend.

¹ Bij een temperatuur van 60 °C en hoger wordt er 2 keer gespoeld. Bij een temperatuur lager dan 60 °C wordt er 3 keer gespoeld.

² Een extra spoelgang wordt uitgevoerd als:

- er te veel schuim in de trommel zit
- het gekozen eindcentrifuge-toerental lager is dan 700 omw/min

³ Een extra spoelgang wordt uitgevoerd als:

- de extra functie Extra spoelgang gekozen is.

⁴ Voorspoelen:

- er wordt automatisch voorgespoeld om stof te verwijderen.

⁵ Centrifugeren met oplopend toerental:

- om de lucht uit de vulling te persen, centrifugeert de wasmachine een keer, voordat het wassen begint.

PowerWash

De door Miele ontwikkelde wasmethode PowerWash wordt in de volgende wasprogramma's gebruikt:

- ECO 40-60 (bij kleine en middelgrote belading)
- Katoen (bij kleine en middelgrote belading)
- QuickPower
- Kreukherstellend
- Overhemden
- Automatic extra
- Fijne was

Principe

Bij de gebruikelijke wasmethodes wordt met meer water gewassen dan het wasgoed kan opzuigen. Al dit water moet worden opgewarmd.

Bij de PowerWash-wasmethode wordt met iets meer water gewassen dan het wasgoed kan opzuigen. Dit water, dat niet in het wasgoed is opgenomen, verwarmt de trommel en het wasgoed en wordt steeds opnieuw in het wasgoed gespreid. Daardoor daalt het energieverbruik.

Activering

De PowerWash-wasmethode wordt **automatisch** geactiveerd bij de hierboven genoemde wasprogramma's.

Bij de volgende omstandigheden wordt de PowerWash-wasmethode niet geactiveerd:

- het gekozen eindcentrifugetoerental is lager dan 600 omw/min.

- CapDosing voor de hoofdwass (☺, ☹) is geselecteerd.
- de wastemperatuur is hoger dan 60 °C.
- er zijn extra functies zoals *Voorwas* of *Extra water* gekozen.
- In het programma *Katoen* bevindt zich een grote belading.

Bijzonderheden

- De bevochtigingsfase

Aan het begin van het wasprogramma centrifugeert de was-droogcombinatie enkele keren. Tijdens het centrifugeren wordt het uit het wasgoed gecentrifugeerde water weer in het wasgoed gespreid om het wasgoed optimaal te bevochtigen.

Aan het einde van de bevochtigingsfase wordt de optimale waterstand ingesteld. De was-droogcombinatie pompt indien nodig water weg en voegt wat vers water toe.

- Geluiden tijdens de verwarmingsfase

Bij het verwarmen van het wasgoed en de trommel kunnen ongewone geluiden (borrelen) ontstaan.

Zo wast u goed

Extra functies

Met de extra functies kunt u het gekozen programma nog beter afstemmen op uw wasgoed.

Niet alle extra functies kunnen bij alle wasprogramma's worden gekozen.

Extra functies kiezen

- Raak de sensortoets *Extra functies* aan.
- Kies een of meer extra functies.

Niet alle extra functies kunnen met elkaar worden gecombineerd. De extra functies die niet kunnen worden gecombineerd, zijn donker en kunnen niet worden gekozen.

- Bevestig met de sensortoets *OK*.

In het display verschijnt nu het basismenu van het programma.

SingleWash

Met deze functie kunt u een zeer kleine hoeveelheid wasgoed (< 1 kg) efficiënt wassen met een normaal wasprogramma. De wastijd is korter.

Neem de volgende aanbevelingen in acht:

- Gebruik een vloeibaar wasmiddel.
- Verminder de hoeveelheid wasmiddel tot maximaal 50% van de aangegeven waarde voor ½ belading.

Extra behoedzaam

De trommel beweegt minder en de wastijd wordt korter. Licht vervuild wasgoed kan zo behoedzamer gewassen worden.

Voorstrijken

Het wasgoed wordt na afloop van het programma gladgestreken, zodat het minder gekreukt uit het apparaat komt. Voor een optimaal resultaat vermindert u de maximale belading met 50%. Kleine hoeveelheden wasgoed zorgen voor een beter eindresultaat.

De kleding moet geschikt voor de droger   en strijkbestendig   zijn.

Bij enkele programma's wordt het centrifugetoerental gereduceerd.

Quick

Voor licht verontreinigd wasgoed zonder zichtbare vlekken.

Met deze functie kunt u de hoofdwash verkorten.

Extra water

De waterstand wordt bij het was- en spoelproces verhoogd. In het programma *Alleen spelen* wordt een tweede spoelgang uitgevoerd.

U kunt voor de extra functie *Extra water* andere functies kiezen. Zie hoofdstuk "Instellingen".

Voorwas

Voor wasgoed dat door stof en zand sterk is verontreinigd.

Inweken

Voor sterk verontreinigd wasgoed met eiwithoudende vlekken.





U kunt een inweektijd instellen van minimaal 30 minuten en maximaal 5 uur in stappen van 30 minuten. Zie het hoofdstuk "Instellingen".

Vanuit de fabriek is een tijd van 30 minuten ingesteld.

Intensief

Voor wasgoed dat bijzonder vuil is en tegen een stootje kan. Een sterkere waswerking en een sterkere verhitting verbeteren het reinigingseffect.

AllergoWash

Voor wasgoed dat bijzonder hygiënisch moet worden gewassen. Door het hogere energiegebruik wordt de temperatuurstop (houdtijd) verlengd. Er wordt meer water gebruikt voor een beter spoelresultaat. Het wasgoed moet geschikt zijn voor de wasdroger   en gestreken kunnen worden  .

Extra stil

De wasmachine maakt minder geluid tijdens het programma. Gebruik deze functie als u wilt wassen tijdens rusttijden. De optie *Spoelstop* wordt ingeschakeld en de programmaduur wordt verlengd.

Spoelstop

Bij een spoelstop blijft het wasgoed na het laatste reinigingsproces in het water liggen. Daardoor kreukt het wasgoed minder wanneer u het niet direct na het einde van het programma uit de wasdroogcombinatie haalt.

Extra spoelgang

Voor een bijzonder goed spoelresultaat kunt u een extra spoelgang activeren.

Zo wast u goed

Wasmiddelen

U kunt alle wasmiddelen gebruiken die geschikt zijn voor huishoudwasautomaten. Tips voor het gebruik en voor de dosering van de wasmiddelen kunt u vinden op de wasmiddelverpakking.

De dosering is afhankelijk van:

- de mate waarin het wasgoed is verontreinigd
- de hoeveelheid wasgoed
- de waterhardheid

Als u de waterhardheid in uw regio niet kent, neem dan contact op met uw waterleidingbedrijf.

Wateronthardingsmiddel

Heeft het water een hardheidsgraad van II of III, kunt u een wateronthardingsmiddel gebruiken om wasmiddel te besparen. De juiste dosering vindt u op de verpakking. Doseer eerst het wasmiddel en dan pas het onthardingsmiddel.

Het wasmiddel kunt u dan doseren zoals bij water met een hardheidsgraad van I.

Waterhardheid

| Hardheidsgraad | Totale hardheid in mmol/l | Duitse hardheid °dH |
|----------------|---------------------------|---------------------|
| Zacht (I) | 0 – 1,5 | 0 – 8,4 |
| Gemiddeld (II) | 1,5 – 2,5 | 8,4 – 14 |
| Hard (III) | Meer dan 2,5 | Meer dan 14 |

Doseerhulp

Gebruik voor het doseren van het wasmiddel de attributen die door de wasmiddelfabrikant als hulp bij het doseren zijn geleverd, bijv. doseerbolletjes. Gebruik die vooral bij vloeibare wasmiddelen.

Navulpakken

Koop zoveel mogelijk navulpakken om het afval te reduceren.

Wasverzachter, appreteermiddel, stijfjel

Wasverzachters zorgen ervoor dat uw wasgoed extra zacht en minder statisch wordt tijdens het drogen in de machine.

Appreteermiddelen zijn synthetische stijfels. Zij brengen het wasgoed beter in model.

Stijfels maken uw wasgoed stevig.

Apart gebruiken van wasverzachter, appretermiddelen of stijfsels

Stijfsel moet zijn voorbereid zoals beschreven op de verpakking.

Tip: Schakel bij het spoelen met wasverzachter de extra functie *Extra water* in.

- Doseer wasverzachter in het vakje  of plaats een capsule met wasverzachter.
- Doseer vloeibaar stijfsel/appretermiddel in het vakje  en poedervormig of half-vloeibaar stijfsel/appretermiddel in het vakje .
- Kies het programma *Alleen spoelen*.
- Wijzig het centrifugetoerental indien nodig.
- Tip bij gebruik van een capsule de sensortoets *CapDosing* aan en activeer de capsule.
- Raak de sensortoets *Start/Stop* aan.

Verven en ontkleuren

 Schade door ontkleuringsmiddelen.

Ontkleuringsmiddelen veroorzaken corrosie in de was-droogcombinatie. Gebruik geen ontkleuringsmiddelen in de was-droogcombinatie.



Het gebruik van textielverf in de was-droogcombinatie is uitsluitend toegestaan voor huishoudelijke doeleinden. Het zout dat bij het verven wordt gebruikt, tast het roestvrij staal aan bij veelvuldig gebruik. Houd u strikt aan de aanwijzingen van de verffabrikant als u textiel in de wasmachine wilt verven.

Kies bij het kleuren absoluut de extra functie *Extra water*.



Zo wast u goed

Advies voor Miele wasmiddelen

De Miele wasmiddelen zijn speciaal voor dagelijks gebruik in Miele wasmachines ontwikkeld. Meer informatie over deze wasmiddelen vindt u in het hoofdstuk “Was- en onderhoudsmiddelen”.

| | Miele UltraPhase 1 en 2 | Miele capsules | | |
|------------------|-------------------------|---|---|--|
| | |  |  |  |
| ECO 40-60 | ✓ | - | ✓ | ✓ |
| Katoen | ✓ | - | ✓ | ✓ |
| Kreukherstellend | ✓ | - | ✓ | ✓ |
| QuickPower | ✓ | - | - | - |
| Fijne was | ✓ | ✓ | ✓ | - |
| Overhemden | ✓ | - | ✓ | ✓ |
| Wol | - | ✓ | - | - |
| Jeans | ✓ | - | ✓ | - |
| Outdoor | - | ✓ | - | - |
| Impregneren | - | - | ✓ | - |
| Vitrages | ✓ | - | - | ✓ |
| Express 20 | ✓ | - | ✓ | - |
| Sportkleding | - | ✓ | - | - |
| Donker wasgoed | ✓ | - | ✓ | - |
| Sportschoenen | ✓ | - | - | ✓ |
| Zijde | - | ✓ | - | - |
| Dons | - | ✓ | - | - |
| Hoofdkussens | - | ✓ | - | - |
| Katoen Hygiëne | ✓ | - | ✓ | ✓ |
| Automatic extra | ✓ | - | ✓ | ✓ |
| Nieuw textiel | ✓ | - | ✓ | - |
| Alleen spoelen | - | - | ✓ | - |

- ✓ aan te bevelen
- niet aan te bevelen

-  Speciale wasmiddelen (bijv. WoolCare)
-  Textielonderhoudsmiddelen (bijv. wasverzachters)
-  Additieven (bijv. Booster)

Wasmiddeladviezen conform verordening (EU) nr. 1015/2010

De adviezen gelden voor de temperaturen zoals aangegeven in het hoofdstuk "WASSEN", paragraaf "Programma-overzicht".

| | Universeel | Color- wasmiddel | Fijn- en wol- | Speciaal |
|------------------|----------------|---------------------|----------------|----------|
| ECO 40-60 | ✓ | ✓ | - | - |
| Katoen | ✓ | ✓ | - | - |
| Kreukherstellend | - | ✓ | - | - |
| QuickPower | ✓ | ✓ | - | - |
| Fijne was | - | - | ✓ | - |
| Overhemden | ✓ | ✓ | - | - |
| Wol | - | - | ✓ | ✓ |
| Jeans | - | ✓ ¹ | - | ✓ |
| Outdoor | - | - | ✓ | ✓ |
| Impregneren | - | - | - | ✓ |
| Vitrages | ✓ ² | - | - | ✓ |
| Express 20 | - | ✓ ¹ | - | - |
| Sportkleding | - | - | ✓ | ✓ |
| Donker wasgoed | - | ✓ ¹ | - | ✓ |
| Sportschoenen | - | ✓ ¹ | - | - |
| Zijde | - | - | ✓ | ✓ |
| Dons | - | - | ✓ ¹ | ✓ |
| Hoofdkussens | - | - | ✓ ¹ | ✓ |
| Katoen Hygiëne | ✓ | ✓ | - | - |
| Automatic extra | - | ✓ | - | - |
| Nieuw textiel | - | ✓ | - | - |

✓ aan te bevelen

- niet aan te bevelen

¹Vloeibaar wasmiddel

²Waspoeder

Zo droogt u goed

Alleen drogen

U kiest de functie “Alleen drogen” als de hoeveelheid gewassen textiel de maximale beladingscapaciteit voor het drogen overschrijdt of als er wasgoed tussen zit dat niet in de automaat mag worden gedroogd.

1. Het wasgoed onder de loep

Wasgoed sorteren

- Sorteert het wasgoed op soort vezel/stof en restvocht voor, indien mogelijk.

Zo bereikt u een gelijkmatig droogresultaat.

- Sorteert het wasgoed tevens naar de symbolen in het onderhoudsetiket.

Wanneer er geen symbool in het etiket staat, gebruik dan een programma dat speciaal op het te drogen wasgoed is afgestemd.

Droogtips

- Droog geen textiel dat nog druipnat is. Centrifugeer het wasgoed na het wassen minstens 30 seconden.
- Wol en wolmengweefsels kunnen vervilten en krimpen. Gebruik voor dergelijke textielsoorten alleen het programma *Wol*.
- Droog zuiver linnen alleen in de droger als dat volgens het etiket is toegestaan. Het kan anders ruw worden.

- Gebreid wasgoed (zoals T-shirts en ondergoed) krimpt bij de eerste was vaak licht. Droog deze kledingstukken daarom niet te lang om verder krimpen te voorkomen. Koop gebreide kledingstukken eventueel een of twee maten groter.
- U kunt gesteven wasgoed drogen. Doseer echter voor hetzelfde effect de dubbele hoeveelheid stijfjes bij het wassen.
- Droog nieuw donkergekleurd textiel niet samen met lichtgekleurd textiel. Donker textiel kan afgeven of pluizen van een andere kleur kunnen op het wasgoed terecht komen.
- Houd de maximale belading van de droogprogramma's aan zoals in de paragraaf “Programma-overzicht” aangegeven wordt. Het droogresultaat en de kreukvorming hangen af van de belading. Hoe geringer de belading, hoe beter het resultaat. Daardoor krijgt u een bijzonder gelijkmatig en kreukvrij droogresultaat als u de belading reduceert.

2. Programma kiezen

De was-droogcombinatie inschakelen

- Druk op de toets .

De trommelverlichting gaat aan.

De trommelverlichting gaat automatisch na enkele minuten uit.

Tip: Om de trommelverlichting weer in te schakelen, opent u het pull down menu in het menu Overzicht en raakt u de sensortoets  aan.

In het display verschijnt het hoofdmenu.

Programma kiezen

- Raak sensortoets Drogen aan.

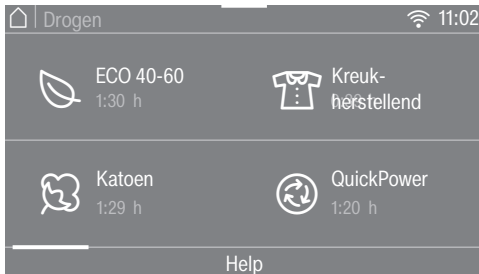

- Blader in het display naar rechts tot het gewenste programma verschijnt.
- Tip de sensortoets van het programma aan.

In het display verschijnt het basismenu van het programma.



U kunt op drie andere manieren een programma kiezen:

- opgeslagen favoriete programma's
- de was- en droogassistent
- Miele MobileStart

Zo droogt u goed

3. Programma-instellingen kiezen

Toerental voor thermocentrifugeren kiezen

U kunt het vooraf ingestelde toerental voor thermocentrifugeren voor een droogprogramma wijzigen.

- Raak sensortoets Toerental aan.
- Kies het gewenste centrifugetoerental.

In het display verschijnt het basismenu van het programma.

Droogtegraad kiezen

U kunt de vooraf ingestelde droogtegraad van een wasprogramma wijzigen.

- Raak sensortoets Droogtegraad aan.
- Kies de gewenste droogtegraad.

In het display verschijnt nu het basismenu van het programma.

Extra functies kiezen

Met de extra functies kunt u het gekozen programma nog beter afstemmen op uw wasgoed.

- Raak de sensortoets Extra functies aan.
- Kies een of meer extra functies.

Niet alle extra functies kunnen met elkaar worden gecombineerd. De extra functies die niet kunnen worden gecombineerd, zijn donker en kunnen niet worden gekozen.

- Bevestig met de sensortoets OK.

In het display verschijnt nu het basismenu van het programma.

Meer informatie vindt u in het hoofdstuk “Drogen”, paragraaf “Extra functies”.

Timer

Met de timer kunt u het einde of de start van een programma bepalen.

Meer informatie vindt u in het hoofdstuk “Timer/SmartStart”.

4. De was-droogcombinatie vullen

Deur openen

- Plaats uw hand in de greep van de deur en trek de deur open.

Controleer of er zich dieren of voorwerpen in de trommel bevinden, voordat u het wasgoed erin stopt.

- Leg het wasgoed uit elkaar gevouwen in de trommel.

Als de trommel te vol is, is dat slecht voor het wasgoed en voor het droogresultaat.

Gebruik voor ieder droogprogramma de maximale beladingscapaciteit van de trommel. Zie hiervoor de paragraaf: "Programma-overzicht".

Deur sluiten

- Let erop dat er niets tussen deur en manchet beklemd raakt.
- Zwaai de deur dicht.

Doseerzakjes of bollen mogen niet worden meedroogd, want ze kunnen smelten en de automaat en het wasgoed beschadigen.
Droog geen doseerzakjes of -bollen mee.

Ook tijdens het drogen moet de kraan opengedraaid zijn.

Tip: In het pull down menu ziet u de maximale belading van het gekozen programma.

5. Programma starten

Als de sensortoets *Start/Stop* knippert, kan het programma worden gestart.

- Raak de sensortoets *Start/Stop* aan.

De deur wordt vergrendeld en het wasprogramma gestart.

In het display verschijnt de programma-status.

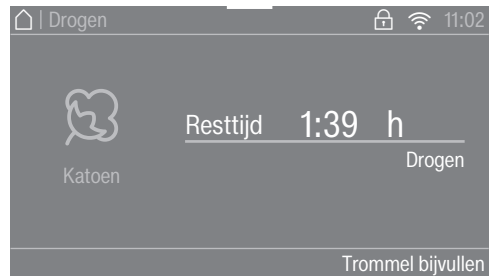

Er verschijnt informatie over de actuele programmafase en de resttijd van het programma.

Is er een starttijd ingesteld, dan wordt deze in het display getoond.

Energie besparen

Na 10 minuten wordt de indicator donker. De sensortoets *Start/Stop* knippert.

U kunt de indicatoren weer inschakelen:

- Raak de sensortoets *Start/Stop* aan (dat heeft geen invloed op een lopend programma).

Trommel bijvullen

Het bijvullen van de trommel of het verwijderen van wasgoed is altijd mogelijk, zolang in het display het symbool Trommel bijvullen brandt.

Zo droogt u goed

- Raak sensortoets Trommel bijvullen aan.

In het display verschijnt:

⋯ Even wachten a.u.b.

Het Programma stopt en de deur wordt ontgrendeld.

- Open de deur.
- Leg wasgoed in de trommel of haal er wasgoed uit.
- Sluit de deur.
- Raak de sensortoets *Start/Stop* aan.

Het programma wordt voortgezet.

Let op:

Nadat een programma is gestart, kunnen geen wijzigingen in de hoeveelheid wasgoed meer vastgesteld worden.

Daarom gaat de wasmachine, ook nadat u nog wasgoed in de trommel heeft gelegd of uit de trommel heeft gehaald, altijd van de maximale beladingshoeveelheid uit.

6. Einde van het programma/ trommel leeghalen

Tijdens de kreukbeveiliging beweegt de trommel nog maximaal 150 minuten na beëindiging van het programma. De deur is vergrendeld en in het display verschijnt: *Einde/Kreukbeveiliging en Ontgrendelen met "Start/Stop"*.

- Raak de toets *Start/Stop* aan.

De deur wordt ontgrendeld.

Als u tijdens de kreukbeveiligingsfase het wasgoed uit de trommel haalt, hoopt de warmte zich op. Spreid het wasgoed uit, zodat de resterende warmte eruit kan.

Na afloop van de kreukbeveiliging wordt de deur automatisch ontgrendeld.

- Open de deur.
- Neem het wasgoed uit de trommel.

Wasgoed dat in de trommel achterblijft, kan te droog worden en daardoor beschadigd raken. Verwijder al het wasgoed uit de trommel.

Tip: Zie het hoofdstuk "Na iedere was- en/of droogbeurt".

Programma-overzicht

*De gewichtsaanduidingen hebben betrekking op het gewicht van het droge wasgoed.





¹Meer informatie over de *Tijdkeuze* vindt u aan het einde van het programma-overzicht.

| | | |
|--|--|-------------------------|
| ECO 40-60 | | maximaal 5,0 kg* |
| Kastdroog | | |
| | Wasgoed van katoen: T-shirts, ondergoed, babykleertjes bedrijfskleding, jasjes, dekens, schorten, stofjassen, handdoeken, badhanddoeken, badmantels, flanellen/badstof beddengoed | |
| Katoen | | maximaal 5,0 kg* |
| Extra droog, Kastdroog plus, Kastdroog | | |
| Wasgoed | Wasgoed van dikker en dunner katoen: T-shirts, ondergoed, babykleertjes bedrijfskleding, jasjes, dekens, schorten, stofjassen, handdoeken, badhanddoeken, badmantels, flanellen/badstof beddengoed | |
| Tip | <ul style="list-style-type: none"> - Droog gebreid textiel (bijv. T-shirts en ondergoed) niet met <i>Extra droog</i> in verband met krimpgevaar. - Kies <i>Extra droog</i> voor wasgoed van dikker of zeer dik katoen. | |
| Strijkdroog, tijdkeuze¹ | | |
| Wasgoed | Wasgoed van katoen of linnen (zoals tafellinnen, servetten, beddengoed en gesteven wasgoed) dat nog verder moet worden behandeld. | |
| Tip | Rol wasgoed dat nog gemengeld moet worden op. Zo blijft het langer vochtig. | |
| Kreukherstellend | | maximaal 3,5 kg* |
| Kastdroog plus, Kastdroog, Strijkdroog, tijdkeuze¹ | | |
| Wasgoed | Kreukherstellend wasgoed van synthetisch materiaal, katoen of gemengde weefsels, bijv. bedrijfskleding, stofjassen, truien, jurken, broeken, tafellinnen, sokken | |

Zo droogt u goed

| | | |
|---|--|-------------------------|
| QuickPower | | maximaal 4,0 kg* |
| Extra droog, Kastdroog plus, Kastdroog, Strijkdroog, tijdkeuze¹ | | |
| Wasgoed | Sterk wasgoed dat anders met het programma <i>Katoen</i> wordt gedroogd | |
| Opmerking | Bij het na elkaar wassen en drogen van normaal vervuild wasgoed duurt dit programma heel kort. | |
| Fijne was | | maximaal 1,0 kg* |
| Kastdroog plus, Kastdroog, Strijkdroog, tijdkeuze¹ | | |
| Wasgoed | Kwetsbaar textiel met het symbool  van synthetische weefsels, gemengde weefsels, kunstzijde of kreukherstellend katoen, bijv. overhemden, blouses, lingerie en textiel met applicaties | |
| Tip | Reduceer de belading wanneer u extra kreukarm wilt drogen. | |
| Overhemden | | maximaal 1,0 kg* |
| Kastdroog plus, Kastdroog, Strijkdroog, tijdkeuze¹ | | |
| Wasgoed | Overhemden en blouses | |
| Tip | <ul style="list-style-type: none"> - Keer hemden en blouses binnenstebuiten, maak de knopen dicht, vouw kraag en manchetten naar binnen. - Het wasgoed wordt aan het begin van het programma vochtig gemaakt, zodat er minder kreukels in komen. | |
| Wol | | maximaal 2,0 kg* |
| 3 minuten | | |
| Wasgoed | Wollen wasgoed en wasgoed waar o.a. wol in zit: truien, vesten, sokken | |
| Tip | <ul style="list-style-type: none"> - Het wollen wasgoed wordt in korte tijd losgeschud en lekker zacht, maar niet helemaal droog. - Neem het wasgoed direct na afloop van het programma uit de trommel. | |
| Jeans | | maximaal 3,0 kg* |
| Kastdroog plus, Kastdroog, Strijkdroog, tijdkeuze¹ | | |
| Wasgoed | Al het wasgoed van jeansstof: bijv. broeken, jasjes, rokken, overhemden | |

Zo droogt u goed

| | | |
|--|--|-------------------------|
| Opfrissen | | maximaal 1,0 kg* |
| Kastdroog, Strijkdroog, tijdkeuze¹ | | |
| Wasgoed | Droog wasgoed of wasgoed dat maar kort gedragen is en niet vuil is | |
| Tip | <p>Het wasgoed wordt aan het begin van het programma vochtig gemaakt, zodat er minder kreukels in komen.</p> <ul style="list-style-type: none"> - Kastdroog: wanneer u het wasgoed direct nodig heeft. - Strijkdroog: wanneer het wasgoed moet worden gestreken of op een hangertje gedroogd. | |
| Opmerking | Hoe groter de belading en hoe langer de droogtijd, des te meer kreukvorming. | |
| Stomen | | maximaal 2,0 kg* |
| Strijkdroog | | |
| Wasgoed | <p>Bovenkleding van katoen of linnen die net gewassen, gecentrifugeerd en nog vochtig is. Dit programma vermindert de kreukels.</p> <p>De bovenkleding moet geschikt voor de droger   en strijkbestendig   zijn.</p> | |
| Tip | Neem het wasgoed direct na afloop van het programma uit de trommel en hang het op een hangertje. | |
| Opmerking | Niet geschikt voor wollen wasgoed of wasgoed waar wol in zit. | |
| Outdoor | | maximaal 2,5 kg* |
| Kastdroog plus, Kastdroog, Strijkdroog, tijdkeuze¹ | | |
| Wasgoed | Outdoor kleding van materiaal dat geschikt is voor de droger. | |
| Impregneren | | maximaal 2,5 kg* |
| Kastdroog | | |
| Wasgoed | Wasgoed dat geïmpregneerd is en machinaal mag worden gedroogd en thermisch moet worden nabehandeld | |
| Express 20 | | maximaal 3,5 kg* |
| Kastdroog plus, Kastdroog, Strijkdroog, tijdkeuze¹ | | |
| Wasgoed | Sterk wasgoed dat anders met het programma Katoen wordt gedroogd | |
| Opmerking | Bij het na elkaar wassen en drogen van licht vervuild wasgoed duurt dit programma heel kort. | |



Zo droogt u goed

| | | |
|--|--|-------------------------|
| Sportkleding | | maximaal 2,5 kg* |
| Kastdroog plus, Kastdroog, Strijkdroog, tijdkeuze¹ | | |
| Wasgoed | Sportkleding van materiaal dat in de droger mag worden gedroogd. | |
| Donker wasgoed | | maximaal 3,0 kg* |
| Kastdroog plus, Kastdroog, Strijkdroog, tijdkeuze¹ | | |
| Wasgoed | Donker wasgoed van katoen of mengweefsels | |
| Sportschoenen | | Maximaal 2 paar |
| Tijdkeuze¹ | | |
| Wasgoed | Sportschoenen die volgens de fabrikant geschikt zijn voor de droger | |
| Tip | Neem inlegzolen uit de schoenen en leg ze bij de schoenen in de trommel. | |
| Opmerking | De trommel draait niet. | |
| Zijde | | maximaal 1,0 kg* |
| 8 minuten | | |
| Wasgoed | Zijden wasgoed dat in de droger mag worden gedroogd: blouses, hemden | |
| Tip | <ul style="list-style-type: none">- Dit programma vermindert de kreukvorming.- Het wasgoed wordt niet helemaal droog.- Neem het wasgoed direct na afloop van het programma uit de trommel. | |
| Dons | | maximaal 2,0 kg* |
| Tijdkeuze¹ | | |
| Wasgoed | Wasgoed met donzen vulling zoals jacks, slaapzakken e.d., dat geschikt is voor de droger | |
| Tip | Probeer eerst uit welke tijd de beste is. | |

Zo droogt u goed

| | | |
|--|---|--|
| Hoofdkussens | | 2 kussens (40 x 80 cm) of 1 kussen (80 x 80 cm) |
| Tijdkeuze¹ | | |
| Wasgoed | Hoofdkussens met synthetische vulling die in de droger mogen worden gedroogd | |
| Tip | Hoofdkussens kunnen na het drogen nog vochtig aanvoelen. Droog ze zo vaak met dit programma totdat ze droog aanvoelen. | |
| Katoen Hygiëne | | maximaal 5,0 kg* |
| Kastdroog | | |
| Wasgoed | Niet kwetsbaar wasgoed van katoen of linnen dat direct met de huid in aanraking komt, bijv. ondergoed, babykleertjes en bedden-goed | |
| Opmerking | De temperatuur wordt vrij lange tijd constant gehouden waardoor het wasgoed droger aanvoelt. | |
| Automatic extra | | maximaal 3,0 kg* |
| Kastdroog plus, Kastdroog, Strijkdroog, tijdkeuze¹ | | |
| Wasgoed | Een gemengde belading van wasgoed dat anders in de programma's <i>Katoen</i> en <i>Kreukherstellend</i> wordt gedroogd | |
| Nieuw textiel | | maximaal 2,0 kg* |
| Kastdroog plus, Kastdroog, Strijkdroog, tijdkeuze¹ | | |
| Wasgoed | Nieuw textiel van katoen, badstof- of polyesterweefsels | |
| Tip | | |
| Warme lucht | | maximaal 4,0 kg* |
| Tijdkeuze¹ | | |
| Wasgoed | <ul style="list-style-type: none"> - Wasgoed van dikkere stof (zoals jacks, kussens en slaapzakken) dat niet gelijkmatig wordt gedroogd en daarom moet worden na-gedroogd. - Los wasgoed dat moet worden gedroogd of doorgelucht. | |
| Tip | Kies aanvankelijk niet de langste tijd. Probeer eerst uit welke tijd de beste is. | |
| Koude lucht | | maximaal 4,0 kg* |
| Tijdkeuze¹ | | |
| Wasgoed | Alle wasgoed dat alleen gelucht moet worden. | |

Zo droogt u goed

| | | |
|---|---|-------------------------|
| Katoen  | | maximaal 5,0 kg* |
| Kastdroog | | |
| Wasgoed | Normaal vochtig katoenen wasgoed, zoals onder <i>Katoen Kastdroog</i> beschreven | |
| Tip | - Qua energieverbruik is het programma Katoen  het efficiëntst voor het drogen van normaal nat katoenen wasgoed. | |
| Opmerking voor testinstituten: Het programma Katoen  is het testprogramma in overeenstemming met de verordening 392/2012/EU voor het energielabel gemeten volgens EN 61121. | | |

¹Tijdkeuze

De tijdkeuze is vooral geschikt bij een lage belading of als u wasgoed apart wilt drogen. Het wasgoed wordt met warme lucht (tijd instelbaar van 20 minuten tot 2 uur) gedroogd. De droogtemperatuur is op het programma afgestemd. Kies aanvankelijk niet de langste tijd. Probeer eerst uit welke tijd de beste is.

Thermocentrifugeren

In enkele programma's wordt er in het droogproces gethermocentrifugeerd. Daarmee wordt energie bespaard.

Het thermocentrifugeren vervalt wanneer u een droogtijd kiest.

Bij enkele programma's vervalt het thermocentrifugeren als u *Extra behoedzaam* heeft gekozen.

Het maximale toerental voor het thermocentrifugeren is hetzelfde als dat voor het daarbij behorende wasprogramma.

U kunt het toerental voor het thermocentrifugeren tot 800 omw/min verlagen.

Extra functies

U kunt de droogprogramma's met extra functies aanvullen.

Voorstrijken

Het wasgoed wordt na afloop van het programma met stoom gladgestreken, zodat het minder gekreukt uit het apparaat komt. Het toerental voor het thermocentrifugeren wordt verlaagd. Voor een optimaal resultaat vermindert u de maximale belading met 50%.

De kleding moet geschikt voor de droger   en strijkbestendig   zijn.

SingleDry

Met deze functie kunt u een zeer kleine belading (< 1 kg) efficiënt drogen met een normaal droogprogramma.

Een droogtijd wordt vooraf ingesteld. U kunt de droogtijd wijzigen.

Afhankelijk van de aard van het wasgoed kan het nog vochtig zijn. Kies de volgende keer een langere droogtijd.

Extra behoedzaam

Deze functie is vooral geschikt voor kwetsbaar textiel met het symbool , bijv. acryl.

Als u *Extra behoedzaam* heeft gekozen, vindt bij enkele programma's geen thermocentrifugeren plaats. Door de lagere temperatuur bij de keuze van *Extra behoedzaam* duren enkele programma's langer.

Extra stil

Met deze functie kunt u het geluidsniveau van de was-droogcombinatie verlagen. Handig wanneer u 's nachts droogt!

- De zoemer klinkt niet.
- Het thermocentrifugeren wordt tot maximaal 800 omw/min beperkt.

Zo wast en droogt u goed

Achter elkaar wassen en drogen

Het is aan te bevelen om alleen dan direct achter elkaar te wassen en te drogen, als al het gewassen textiel ook in de automaat mag worden gedroogd en het de maximale beladingscapaciteit voor het drogen niet overschrijdt.

Lees eerst de hoofdstukken: “Zo wast u goed” en “Zo droogt u goed”.

1. Het wasgoed onder de loep

- Maak de zakken leeg.
- Sorteert het wasgoed op kleur en weefsel.
- Controleer de symbolen in het onderhoudsetiket.

2. Programma kiezen

- Raak sensortoets *Wassen + Drogen* aan.
- Blader in het display naar rechts tot het gewenste programma verschijnt.
- Tip de sensortoets van het programma aan.

In het display verschijnt het basismenu van het programma.

U kunt op drie andere manieren een programma kiezen:

- opgeslagen favoriete programma's
- de was- en droogassistent
- Miele MobileStart

3. De trommel vullen

- Open de deur.

Controleer of er zich dieren of voorwerpen in de trommel bevinden, voordat u het wasgoed erin stopt.

- Leg de was uitgevouwen en losjes in de trommel.

Doseerzakjes of bollen mogen niet worden meegedroogd, want ze kunnen smelten en de automaat en het wasgoed beschadigen.

Droog geen doseerzakjes of -bollen mee.

- Sluit de deur.

4. Programma-instellingen kiezen

- Kies de gewenste temperatuur, het gewenste centrifugeertoerental en de gewenste droogtegraad. Bevestig uw keuze met de *OK*-toets.

Het minimale centrifugeertoerental is beperkt tot 800 omw/min. Bij enkele programma's kan het toerental niet gewijzigd worden.

Wanneer er achter elkaar wordt gewassen en gedroogd, wordt er met een maximaal toerental van 1.200 omw/min gecentrifugeerd. Zo wordt voorkomen dat het wasgoed in elkaar draait.

- Kies eventueel *TwinDos* of *CapDosing*.
- Kies eventueel andere extra functies of vlekken.

Voor het thermocentrifugeren wordt het aangegeven centrifugeertoerental van het wassen overgenomen. Als u *Extra stil* kiest, wordt er met maximaal 900 omw/min gecentrifugeerd.

Het thermocentrifugeren vervalt wanneer u een droogtijd kiest.

- Kies desgewenst een starttijd.

5. Wasmiddel doseren

- Doseer het wasmiddel via *TwinDos*, *CapDosing* of de wasmiddellade.

6. Programma starten/stoppen

- Raak de knipperende sensor-toets *Start/Stop* aan.

De deur wordt vergrendeld.

Het programma start.

Na afloop van het programma begint de kreukbeveiliging.

Tijdens de kreukbeveiliging is de deur nog vergrendeld.

- Druk op toets *Start/Stop*.

De deur wordt ontgrendeld.

Als u tijdens de kreukbeveiligingsfase het wasgoed uit de trommel haalt, hoopt de warmte zich op in het wasgoed.

Spread het wasgoed uit, zodat de resterende warmte eruit kan.

Na afloop van de kreukbeveiliging wordt de deur automatisch ontgrendeld.

- Trek de deur open en haal het wasgoed uit de trommel.

Zie het hoofdstuk "Na iedere was- en/of droogbeurt".

Na iedere was- en/of droogbeurt

- Doe de deur **ver** open.

 Gevaar voor verbranding door heet metaal.

De metalen kap aan de binnenkant op het deurglas is heet na het drogen.

Raak de metalen kap niet aan.

Gebruik vooral na het drogen het programma Pluizen verwijderen, zodat er zich geen pluizen in de trommel en buitentrommel kunnen ophopen.

- Neem het wasgoed uit de trommel.

Als er wasgoed achterblijft in de trommel kan dit de volgende keer dat u wast of droogt, krimpen, verkleuren of beschadigd raken.

Controleer of de trommel leeg is.

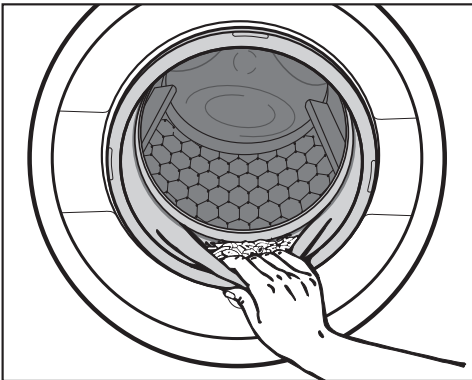

- Controleer of er voorwerpen in de manchet van de deur zijn achtergebleven.
- Verwijder na het drogen de pluizen uit de manchet en van het deurglas.

Tip: Laat de deur op een kiertje open, zodat de trommel kan drogen.

- Schakel de was-droogcombinatie met de -toets uit.

Tip: Laat de wasmiddellade op een kiertje openstaan, zodat de lade kan drogen.

Programma wijzigen (kinderbeveiliging)

Als een programma eenmaal is gestart, kunt u het programma, de temperatuur, het centrifugetoerental en de gekozen extra functies niet meer wijzigen. Hierdoor wordt voorkomen dat bijvoorbeeld kinderen het apparaat onbedoeld bedienen.

Programma afbreken

U kunt een programma op ieder moment afbreken, nadat u het heeft gestart.

- Raak de sensortoets *Start/Stop* aan.

In het display verschijnt:

 Wilt u het programma afbreken?

- Kies ja.
 - tijdens het wassen:

De was-droogcombinatie pompt het aanwezige water weg en het programma wordt afgebroken.

- tijdens het drogen:

Het wasgoed wordt afgekoeld. Pas daarna kan de deur worden geopend.

Trommel leeghalen

- Wacht totdat het symbool  in het display uitgaat en de deur ontgrendeld wordt.
- Trek de deur open en haal het wasgoed uit de trommel.



Een ander programma kiezen

- Sluit de deur.
- Kies het gewenste programma.

- Doseer eventueel nog wasmiddel in de wasmiddellade.
- Druk op toets *Start/Stop*.

Het programma start.

Programma onderbreken

- Schakel de was-droogcombinatie met de -toets uit.
- Schakel de was-droogcombinatie met de -toets weer in om het programma voort te zetten.

 Gevaar voor oververhitting door heet wasgoed

Heet wasgoed kan brand veroorzaken.

Schakel de was-droogcombinatie nooit uit tijdens het droogprogramma.

Of verwijder al het wasgoed onmiddellijk uit de trommel en spreid het zodanig uit dat de warmte kan ontsnappen.

Favoriete programma's

Favorieten aanmaken

Het is mogelijk om een programma onder een eigen naam als favoriet op te slaan.

Mogelijkheid 1

- Blader in het hoofdmenu tot Favorieten verschijnt.

- Raak sensortoets Favorieten aan.

In het display verschijnt menu Favorieten.

Raak sensortoets aanmaken aan.

In het display verschijnt menu Favoriet aanmaken.

- Kies Wassen, Drogen of Wassen + Drogen.
- Kies het gewenste programma.
- Kies alle gewenste instellingen.
- Kies afsluitend opslaan.
- Voer een naam in.

Mogelijkheid 2

U kunt een gekozen wasprogramma voor de start als favoriet opslaan.

- Raak voor de programmastart de sensortoets opslaan aan.
- Voer een naam in.

Als er al 12 favorieten zijn opgeslagen, wordt de sensortoets aanmaken of opslaan niet getoond. Verwijder bestaande favorieten om nieuwe favorieten aan te maken.

Naam invoeren

Kies korte, kernachtige namen.

- Raak de gewenste letters of tekens aan.
- Bevestig met de sensortoets opslaan.

Het wasprogramma wordt in de lijst met favorieten opgeslagen.

Favorieten wijzigen

U kunt een opgeslagen favoriet programma een andere naam geven, verwijderen of verschuiven.

- Kies in het hoofdmenu de sensortoets Favorieten.
- Raak het favoriete programma dat u wilt wijzigen aan tot het contextmenu wordt geopend.
- Kies naam wijzigen, wissen of verplaatsen.

De assistent helpt u bij het wassen en drogen van kledingstukken en ander wasgoed, dat op verschillende manieren moet worden gewassen. Aan de hand van het soort artikel wordt een op uw wasgoed afgestemd programma samengesteld.

- Blader in het hoofdmenu tot Was-/droog-assistent verschijnt.
- Raak sensortoets Was-/droog-assistent aan.

In het display verschijnt menu Doel.

- Kies een doel, bijv. Wassen of wassen + drogen.

In het display verschijnt een lijst met artikelen.

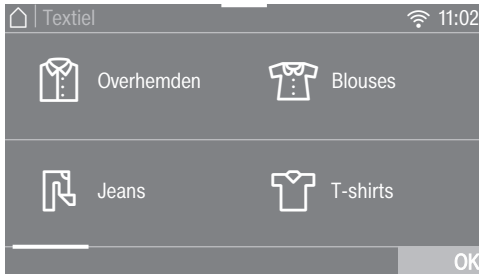

- Raak de sensortoets van het artikel aan dat overeenkomt met uw wasgoed.

Het gekozen artikel wordt oranje gemarkeerd.

U kunt meerdere artikelen kiezen. Niet-combineerbare artikelen kunnen niet gekozen worden.

- Bevestig met de sensortoets OK.
- Volg nu de aanwijzingen in het display.

Daarna verschijnt een overzicht van de gekozen parameters in het display.

- Bevestig met de sensortoets OK of kies wijzigen als u de keuze nog wilt wijzigen.

Het programma dat is afgestemd op uw wasgoed is startklaar.

Voor de start van het programma ontvangt u indien nodig handige tips.

Tip: U kunt hierbij nog afzonderlijke programma-instellingen kiezen, bijv. Extra functies, voordat u het programma start.

Timer/SmartStart

Timer



Met de timer kunt u de tijd tot de start of het einde van een programma instellen. U kunt de start van een programma maximaal 24 uur verschuiven.

Timer instellen

- Raak sensortoets  Timer aan.
- Kies de optie Einde om of Start om.
- Stel de uren en minuten in en bevestig deze met sensortoets *OK*.

Voorprogrammering wijzigen

Voordat het programma start kan de geselecteerde tijd worden gewijzigd.

- Tip sensortoets  of  aan.
- Wijzig desgewenst de aangegeven tijd en bevestig de wijziging met sensortoets *OK*.

Timertijd wissen

Voordat het programma start kan de geselecteerde tijd worden gewijzigd.

- Tip sensortoets  of  aan.

De met de timer ingestelde tijd staat in het display.

- Raak sensortoets *wissen* aan.
- Bevestig met de sensortoets *OK*.

De met de timer ingestelde tijd wordt verwijderd.

Timer starten

- Raak de sensortoets *Start/Stop* aan.

De deur wordt vergrendeld en in het display staat de resterende tijd tot de start van het programma.

Na de programmastart kan de met de timer ingestelde tijd alleen nog worden gewijzigd of verwijderd door het programma af te breken.

U kunt het programma op elk moment direct starten.

- Raak sensortoets *Meteen starten* aan.

SmartStart

Met de functie SmartStart kunt u een tijdsbestek vastleggen, waarbinnen de was-en droogcombinatie automatisch start. De wasdroger start door een signaal bijv. van uw energieleverancier, als het stroomtarief heel laag is.

Deze functie is actief als de instelling SmartGrid ingeschakeld is.

U kunt een tijdsbestek tussen 1 minuut en 24 uur vastleggen. In dit tijdsbestek wacht de was-droogcombinatie op het signaal van de energieleverancier. Als er in dit tijdsbestek geen signaal wordt verzonden, start de was-droogcombinatie het programma.

Het tijdsbestek instellen

Als u bij de instellingen SmartGrid heeft geactiveerd, verschijnt nadat u de sensortoets  Timer in het display heeft aangeraakt, niet meer Start om en Einde om, maar SmartStart tot en Smart-Einde tot. Meer informatie vindt u in het hoofdstuk "Instellingen", paragraaf "SmartGrid".

U doet hetzelfde als bij het instellen van de tijd voor de timer.

- Voer de gewenste tijd in en bevestig deze met sensortoets *OK*.
- Raak de sensortoets *Start/Stop* aan om het programma met SmartStart te starten.

Het gekozen programma start automatisch, zodra het energiebedrijf het signaal zendt of het uiterste starttijdstip bereikt is.

U kunt de functie *SmartStart* op dezelfde manier wijzigen en verwijderen als in de paragrafen "Timer wijzigen" en "Timer verwijderen" is beschreven.

Reiniging en onderhoud

Onderhoudsprogramma starten

De was-droogcombinatie heeft drie onderhoudsprogramma's.

- Blader in het hoofdmenu tot Reiniging verschijnt.
- Raak sensortoets Reiniging aan.

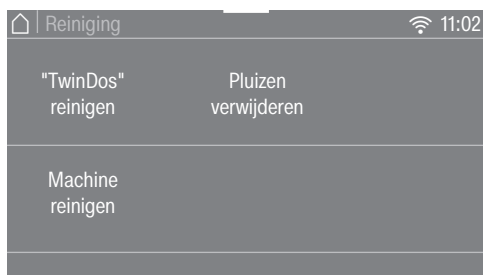

"TwinDos" reinigen

"TwinDos" reinigen is een reinigingsprogramma voor het TwinDos-systeem. In dit programma worden de slangen in de wasdroger gereinigd.

 Schade door ingedroogd wasmiddel.

Wanneer u reservoirs en slangen langere tijd (meer dan twee maanden) niet heeft gebruikt, kan het wasmiddel in de slangen gaan klonteren of indrogen. De slangen kunnen verstopt raken en moeten dan door Miele worden gereinigd.

Reinig het TwinDos-systeem.

Voor de reiniging heeft u de reinigingsdispenser "TwinDos Care" of een TwinDos-navulreservoir nodig, verkrijgbaar via www.shop.miele.com.

Programma starten

- Kies "TwinDos" reinigen.
- Tip de sensortoets van het reservoir aan, dat u wilt reinigen.
- Bevestig de vraag Reiniging starten? met sensortoets ja.
- Volg nu de aanwijzingen in het display.

De slangen zijn gereinigd. U kunt het TwinDos-systeem op elk gewenst moment weer gebruiken.

Vak reinigen

Door wasmiddelresten kan het vak kleverig worden.

- Reinig de binnenkant van het vak met een vochtige doek, wanneer u de reservoirs vult of de dispensers vervangt.

Machine reinigen

Wanneer er regelmatig op lage temperaturen wordt gewassen, bestaat het gevaar dat de was-droogcombinatie verontreinigd raakt.

Door de was-droogcombinatie te reinigen, kunt u het aantal kiemen, schimmels en de biofilm sterk verminderen en geurtjes voorkomen.

Start het programma *Machine reinigen* uiterlijk wanneer de melding *Hygiëne Info* in het display verschijnt.

Tip: Een optimaal resultaat bereikt u door het machinereinigingsmiddel van Miele te gebruiken. U kunt ook een universeel waspoeder gebruiken.

Programma starten

- Kies *Machine reinigen*.
- Giet het machinereinigingsmiddel of het universele wasmiddel direct in de trommel.
- Leg **geen** wasgoed in de trommel. De reiniging wordt uitgevoerd met een lege trommel.
- Raak de sensortoets *Start/Stop* aan.

Het programma start.

Pluizen verwijderen

Bij het drogen kunnen er pluizen ontstaan, die in de trommel en de buitentrommel blijven zitten. Om te voorkomen dat deze pluizen (van bijv. donkerkleurig wasgoed) zich bij een volgende wasbeurt op ander (bijv. lichtgekleurd) wasgoed afzetten of de machine verstoppen, kunt u deze pluizen verwijderen.

Gebruik het programma *Pluizen verwijderen* niet om textiel uit te spoelen. Zorg dat de trommel leeg is.

Programma starten

- Kies *Pluizen verwijderen*.

Gebruik geen wasmiddel.

- Tip de toets *Start/Stop* aan.

Binnen enkele minuten zijn de pluizen weggespoeld.

- Verwijder de pluizen die eventueel op de manchets en op het kijkglas zijn achtergebleven.
- Schakel de was-droogcombinatie uit.

Reiniging en onderhoud

Ommanteling en bedieningspaneel reinigen

⚠ Gevaar voor elektrische schok door netspanning.

Ook als een was-droogcombinatie is uitgeschakeld, staat er spanning op het apparaat.

Neem vóórdat u het apparaat een reinigings- of onderhoudsbeurt geeft de spanning eraf.

⚠ Schade door binnendringend water.

Door de druk van een waterstraal kan er water in de was-droogcombinatie komen en onderdelen beschadigen.

Spoel de was-droogcombinatie niet met een waterstraal af.

⚠ Schade door reinigingsmiddelen. Oplosmiddelhoudende reinigingsmiddelen, schuurmiddelen, glas- of allesreinigers kunnen kunststof oppervlakken en andere onderdelen beschadigen.

Gebruik deze reinigingsmiddelen niet.

- Reinig ommanteling en paneel met een vochtige doek en een mild reinigingsmiddel of sopje en droog beide onderdelen daarna met een zachte doek.
- Reinig de trommel met een reinigingsmiddel voor roestvrij staal.

Wasmiddellade reinigen

Wanneer er met lage temperaturen en vloeibare wasmiddelen gewassen wordt, raakt de wasmiddellade sneller verontreinigd.

- Reinig daarom regelmatig de hele wasmiddellade ook als u alleen TwinDos gebruikt.

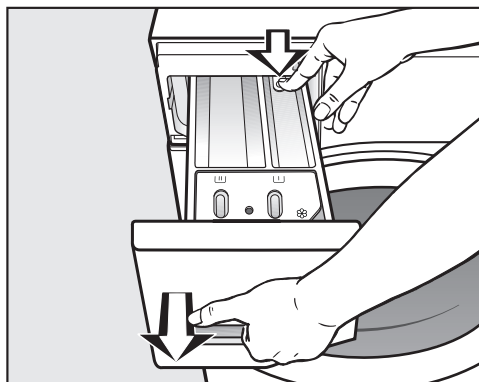

- Trek de wasmiddellade naar buiten totdat u weerstand voelt, druk de ontgrendelingsknop in en haal de lade uit het apparaat.
- Reinig de wasmiddellade met warm water.

Zuighevel en kanaal reinigen

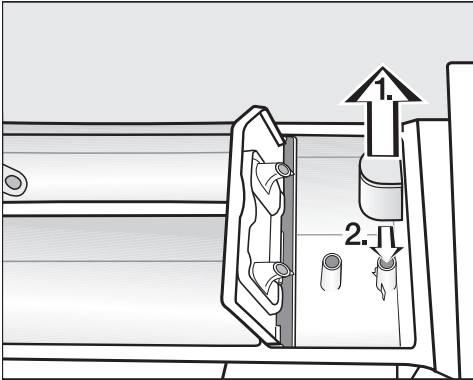

- Trek de zuighevel uit het vakje  en reinig de hevel onder de warme kraan.
- Reinig ook de leiding waarop de zuighevel aangesloten is.
- Plaats de zuighevel weer terug.

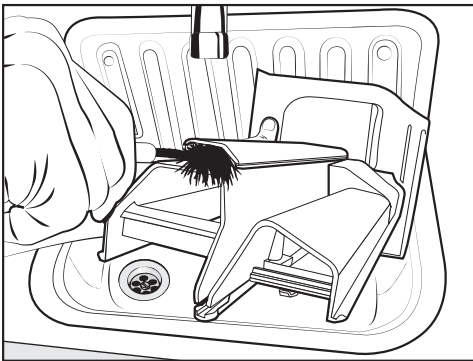

- Reinig het kanaal voor de wasverzachter met warm water en een borsteltje.

Vloeibaar stijfsel gaat vastplakken. Als u vaker vloeibaar stijfsel heeft gebruikt, maak dan de zuighevel zeer grondig schoon.

Wasmiddelladekast reinigen

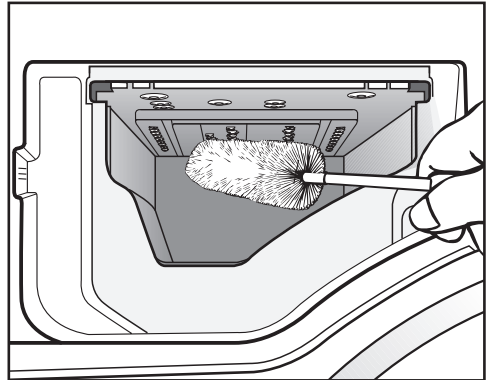

- Reinig ook het gedeelte waar de wasmiddellade zit. Verwijder de wasmiddelresten en kalkaanslag en gebruik daarvoor een flessenborstel.
- Plaats de wasmiddellade weer in het apparaat.

Tip: Laat de wasmiddellade op een kiertje openstaan, zodat de lade kan drogen.

Deurglas reinigen

- Reinig af en toe het deurglas aan de binnenkant en de metalen kap, die erop zit, met een mild reinigingsmiddel of sopje.
- Wrijf allebei met een zachte doek droog.

Reiniging en onderhoud

Watertoevoerzeefje reinigen

De was-droogcombinatie heeft een zeefje ter bescherming van het waterinlaatventiel. Het zeefje dat in de watertoevoerslang aan het vrije uiteinde zit, moet om de ca. 6 maanden gecontroleerd worden. Als de watertoevoer vaak is onderbroken, moet u vaker controleren.

- Draai de kraan dicht.
- Schroef de watertoevoerslang van de kraan.

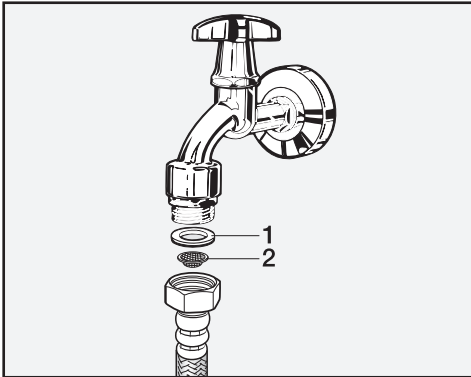



- Trek het rubberen dichtingsringetje **1** uit de groef.
- Houd het vrije uiteinde van de watertoevoerslang omlaag. Het kunststof zeefje **2** valt eruit.
- Reinig het kunststof zeefje.
- Plaats alles in omgekeerde volgorde terug.
- Draai de schroefkoppeling vast op de waterkraan en draai de kraan open. Als er water weglekt, draait u de schroefkoppeling aan.

Het zeefje **moet** nadat het is gereinigd, worden teruggeplaatst.

De meeste storingen en problemen die bij dagelijks gebruik kunnen optreden, kunt u zelf verhelpen. U bespaart daarmee niet alleen tijd, maar ook kosten, omdat u Miele niet hoeft in te schakelen.





De volgende tabellen helpen u de oorzaken van een probleem te achterhalen en het probleem te verhelpen.

Het lukt niet om een programma te starten

| Probleem | Oorzaak en oplossing |
|---|---|
| Het display blijft donker en de -toets brandt niet. | Er staat geen stroom op de was-droogcombinatie. <ul style="list-style-type: none"> ■ Controleer of de netstekker in het stopcontact zit. ■ Controleer of de zekering in orde is. |
| | De was-droogcombinatie is in het kader van de energiebesparing automatisch uitgeschakeld. <ul style="list-style-type: none"> ■ Schakel de was-droogcombinatie met de -toets in. |
| Het display vraagt u om de code in te voeren. | De code is geactiveerd. <ul style="list-style-type: none"> ■ Voer de code in en bevestig deze. Wilt u niet dat deze vraag de volgende keer weer verschijnt, deactiveer de code dan. |
| In het display staat:  De deur kan niet worden vergrendeld. Neem contact op met Miele. | De deur is niet goed gesloten. De deur kon niet worden vergrendeld. <ul style="list-style-type: none"> ■ Sluit de deur opnieuw. ■ Start het programma opnieuw. ■ Verschijnt de melding opnieuw, neem dan contact op met Miele. |

Nuttige tips

Foutmelding na afbreking programma

| Probleem | Oorzaak en oplossing |
|---|--|
|  Storing watertoevoer. Open de kraan. | De watertoevoer is niet optimaal of zelfs geblokkeerd. <ul style="list-style-type: none">■ Controleer of de kraan ver genoeg is opengedraaid.■ Controleer of er knikken in de toevoerslang zitten.■ Controleer of de waterdruk hoog genoeg is. |
| | Het zeefje in de watertoevoer is verstopt. <ul style="list-style-type: none">■ Reinig het zeefje. |
|  Storing waterafvoer. Reinig het pluizenfilter en de afvoerpomp. Controleer de afvoerslang. | De waterafvoer is niet optimaal of zelfs geblokkeerd. De waterafvoerslang ligt te hoog. <ul style="list-style-type: none">■ Reinig de filters en afvoerpomp.■ Controleer of de maximale opvoerhoogte van 1 m niet is overschreden. |
|  Reactie Waterproof. Sluit de kraan. Neem contact op met Miele. | Het waterbeveiligingssysteem is geactiveerd. <ul style="list-style-type: none">■ Draai de kraan dicht.■ Neem contact op met Miele. |
|  Fout F. Is het probleem na een herstart niet opgelost, neem dan contact op met Miele. | Er is sprake van een defect. <ul style="list-style-type: none">■ Maak de was-droogcombinatie spanningsvrij. Trek de stekker uit het stopcontact of schakel de hoofdschakelaar uit.■ Wacht minstens 2 minuten voordat u de was-droogcombinatie weer op het elektriciteitsnet aansluit.■ Schakel de was-droogcombinatie weer in.■ Start het programma opnieuw.■ Verschijnt de melding opnieuw, neem dan contact op met Miele. |

U kunt een foutmelding uitschakelen door de was-droogcombinatie met de -toets uit te schakelen.

Foutmelding na einde programma

| Melding | Oorzaak en oplossing |
|---|---|
| <p>i PowerWash: reinig filter en inspuiter of verwijder voorwerpen uit het pomphuis.</p> | <p>De pompen zijn verontreinigd.</p> <ul style="list-style-type: none"> ■ Reinig de pompen zoals beschreven in het hoofdstuk “Nuttige tips”, paragraaf “Deur openen bij verstopte afvoer en/of stroomuitval”. ■ U kunt na het reinigen opnieuw een wasprogramma starten. <p>De inspuiter boven in de deurmanchet is door pluizen verstopt.</p> <ul style="list-style-type: none"> ■ Verwijder de pluizen met de vingers. Gebruik geen scherpe voorwerpen. ■ U kunt na het reinigen opnieuw een wasprogramma starten. <p>Verschijnt de foutmelding weer, neem dan contact op met Miele. De was-droogcombinatie kan verder worden gebruikt met beperkte functies.</p> |
| <p>i Belading controleren</p> | <p>Er ligt geen wasgoed in de trommel.</p> <p>De hoeveelheid wasgoed is te klein. Het restvocht van het wasgoed kan niet bepaald worden, daardoor is het wasgoed nog vochtig.</p> <ul style="list-style-type: none"> ■ Droog kleine hoeveelheden wasgoed voortaan in een programma met <i>droogtijd</i>. <p>De hoeveelheid wasgoed was te groot voor het gekozen droogprogramma.</p> <ul style="list-style-type: none"> ■ Houd de maximale belading aan die in de paragraaf “Programma-overzicht” aangegeven wordt. |
| <p>i Start “Pluizen verwijderen” in het Menu “Reiniging”</p> | <p>Het programma <i>Pluizen verwijderen</i> is geruime tijd niet gebruikt.</p> <ul style="list-style-type: none"> ■ Start het programma <i>Pluizen uitspoelen</i>, zoals beschreven in het hoofdstuk “Reiniging en onderhoud”, paragraaf “Onderhoudsprogramma starten”. |

U kunt een foutmelding uitschakelen door de was-droogcombinatie met de -toets uit te schakelen.

Nuttige tips

Foutmelding na einde programma

| Melding | Oorzaak en oplossing |
|---|--|
| i Plaats de automaat waterpas. Het wasgoed is niet optimaal gecentrifugeerd. | <p>Aan het einde van het programma kon het wasgoed niet goed worden gladgestreken.</p> <ul style="list-style-type: none">■ Controleer of de was-droogcombinatie waterpas staat zoals beschreven in het hoofdstuk "Installatie", paragraaf "Het stellen van de was-droogcombinatie".■ Controleer of de maximale opvoerhoogte van 1,0 m niet is overschreden. |
| | <p>Verschijnt de foutmelding weer, neem dan contact op met Miele. De was-droogcombinatie kan verder worden gebruikt met beperkte functies.</p> |
| i Hygiëne-info: kies "Reiniging" en start het programma "Machine reinigen". | <p>Er is al langere tijd niet gedroogd of geen wasprogramma met een temperatuur van meer dan 60 °C gedraaid.</p> <ul style="list-style-type: none">■ Start het programma <i>Machine reinigen</i> en gebruik daarvoor de Miele machinereiniger of een poedervormig universeel wasmiddel. Zo voorkomt u dat zich in de was-droogcombinatie ziektekiemen en geurtjes ontwikkelen. |

U kunt een foutmelding uitschakelen door de was-droogcombinatie met de -toets uit te schakelen.

Problemen met TwinDos

| Probleem | Oorzaak en oplossing |
|--|---|
| <p>i Nieuwe dispenser plaatsen of reservoir ① vullen</p> | <p>De dispenser is leeg.</p> <ul style="list-style-type: none"> ■ Vervang de dispenser. ■ Controleer of het wasgoed schoon is. Het is mogelijk dat de hoeveelheid wasmiddel niet toereikend was. <p>Was indien nodig nog een keer.</p> |
| <p>i U kunt nog maar een paar keer wassen. Plaats een nieuwe dispenser in vak ①.</p> | <p>Het wasmiddel in de dispenser is bijna op. Er zijn nog ca. 4 tot 8 wasbeurten mogelijk.</p> <ul style="list-style-type: none"> ■ Plaats een nieuwe dispenser. |
| <p>i Gebruik "TwinDos" of reinig het in het menu "TwinDos"-reiniging. Meer informatie vindt u in de gebruiksaanwijzing.</p> | <p>TwinDos werd langere tijd niet gebruikt.</p> <ul style="list-style-type: none"> ■ Gebruik TwinDos bij een van de volgende wasbeurten. ■ Voer het onderhoud van de TwinDos uit zoals beschreven in het hoofdstuk "Reiniging en onderhoud", paragraaf "Onderhoudsprogramma starten". |
| <p> De reiniging van "TwinDos" voor vak ① moet in het menu "Reiniging" gestart worden. Meer informatie vindt u in de gebruiksaanwijzing.</p> | <p>TwinDos werd te lang niet gebruikt. Het wasmiddel kan in de slangen indrogen.</p> <ul style="list-style-type: none"> ■ Voer onmiddellijk het onderhoud van de TwinDos uit zoals beschreven in het hoofdstuk "Reiniging en onderhoud", paragraaf "Onderhoudsprogramma starten". |
| <p>De meldingen op deze pagina zijn voorbeelden. Afhankelijk van het desbetreffende vak ①/② kunnen ze veranderen.</p> | |

De meldingen verschijnen aan het einde van het programma en wanneer de Wasdroogcombinatie wordt ingeschakeld. Ze moeten met sensortoets OK worden bevestigd.

Nuttige tips

Problemen met TwinDos

| Probleem | Oorzaak en oplossing |
|--|---|
| Er zijn donkere vlekken in het wasmiddel te zien. | Er hebben zich schimmels in het wasmiddel gevormd. ■ Giet het reservoir leeg en reinig het grondig. |
| Er is geen wasmiddel en/of wasverzachter gedoseerd. | De automatische dosering is niet ingeschakeld. ■ Tip vóór de volgende wasbeurt de sensortoets <i>TwinDos</i> aan. De automatische dosering wordt ingeschakeld. |
| | Er is geen wasmiddel / wasverzachter gedoseerd, hoewel de automatische dosering is ingeschakeld. ■ Probeer het nog een keer. ■ Wordt er nog steeds niet gedoseerd, neem dan contact op met Miele. |
| Na het plaatsen van een nieuwe dispenser geeft de machine bij het inschakelen aan dat de dispenser leeg is. | De was-droogcombinatie was uitgeschakeld bij het vervangen van de dispenser. ■ Schakel de was-droogcombinatie in. ■ Verwijder de dispenser en schuif hem dan opnieuw in het vak. De teller wordt op 0 gezet. |

Algemene problemen met de Was-droogcombinatie

| Probleem | Oorzaak en oplossing |
|---|---|
| De Was-droogcombinatie staat tijdens het centrifugeren niet stil | De stelvoeten staan niet gelijk en zijn niet met een contraoer vastgeschroefd. <ul style="list-style-type: none"> ■ Stel de Was-droogcombinatie stevig en schroef de stelvoeten met een contraoer vast. |
| Vreemde pompgeluiden. | Dat is geen storing! Wanneer het water wordt afgepompt zijn dit soort geluiden normaal. |
| Centrifugeergeluiden tijdens het drogen. | Dat is geen storing! Ook tijdens het drogen wordt gecentrifugeerd (thermocentrifugeren). |
| De Was-droogcombinatie heeft het wasgoed niet normaal gecentrifugeerd en het wasgoed is nog nat. | Bij het eindcentrifugeren heeft de automaat een grote onbalans herkend en het centrifugeertoerental automatisch gereduceerd. <ul style="list-style-type: none"> ■ Vul de trommel altijd met groot en klein wasgoed om het wasgoed beter in balans te krijgen. |
| In de wasmiddellade blijft vrij veel wasmiddel achter. | Er staat onvoldoende druk op het water. <ul style="list-style-type: none"> ■ Reinig de zeefjes in de watertoevoer. ■ Kies <i>Extra water</i>. |
| | Waspoeder in combinatie met onthardingsmiddelen heeft de neiging te gaan plakken. <ul style="list-style-type: none"> ■ Reinig de wasmiddellade en doseer voortaan eerst het wasmiddel en dan pas het onthardingsmiddel in het vakje. |
| In het wasverzachterbakje naast de capsule zit water. | CapDosing is niet geactiveerd of de lege capsule is na de laatste wasbeurt niet verwijderd. <ul style="list-style-type: none"> ■ Activeer CapDosing bij het eerstvolgende capsulegebruik. ■ Verwijder een capsule na gebruik en gooi deze weg. |
| | Het afvoerbuisje in de wasmiddellade waar de capsule op wordt gestoken, is verstopt. <ul style="list-style-type: none"> ■ Reinig het buisje. |

Nuttige tips

Algemene problemen met de Was-droogcombinatie

| Probleem | Oorzaak en oplossing |
|---|---|
| De wasverzachter wordt niet volledig ingespoeld of er blijft te veel water in vakje ☼ staan. | De zuighevel zit niet goed of is verstopt. ■ Reinig de zuighevel. Zie hoofdstuk: “Reiniging en onderhoud”, paragraaf: “Wasmiddellade reinigen”. |
| Aan het einde van het programma zit er nog vocht in de capsule. | Het buisje in de wasmiddellade, waar de capsule op wordt gestoken, is verstopt. ■ Reinig het buisje. <hr/> Dat is geen storing! Om technische redenen blijft er altijd wat water in de capsule zitten. |
| In het display staat een voor u vreemde taal. | Onder “Instellingen” “Taal  ” is een voor u vreemde taal ingesteld. ■ Stel de taal in, die u gewend bent. <hr/> Het vlaggetje dient hierbij als richtlijn. |
| Het display is donker. | Het display wordt automatisch uitgeschakeld om energie te besparen (stand-by). ■ Raak de sensortoets <i>Start/Stop</i> aan. De stand-by-stand wordt uitgeschakeld. |
| De resttijd in het display kan in de loop van een programma veranderen. | De resttijd wordt constant aan het was- of droogproces aangepast en is dus aan schommelingen onderhevig. |

Algemene problemen met de Was-droogcombinatie

| Probleem | Oorzaak en oplossing |
|--|---|
| Tijdens het programma <i>Pluizen wegspoelen</i> komt er schuim uit de wasmiddellade. | <p>Bij de vorige wasbeurt zijn er in de buitentrommel resten wasmiddel achtergebleven.</p> <ul style="list-style-type: none"> ■ Doseer altijd de juiste hoeveelheid wasmiddel. Gebruik zo mogelijk de automatische wasmiddeldosering. |
| Na afloop van het programma <i>Pluizen verwijderen</i> blijft er schuim in de trommel achter. | <p>Bij het programma <i>Pluizen verwijderen</i> worden er ook wasmiddelresten uit de buitentrommel gespoeld. Daardoor kan er schuim ontstaan.</p> <ul style="list-style-type: none"> ■ Gebruik het programma <i>Pluizen verwijderen</i> regelmatig, zodat zich geen wasmiddelresten in de buitentrommel kunnen afzetten. |
| Na afloop van het programma <i>Pluizen verwijderen</i> blijven er pluizen in de trommel achter. | <p>U heeft het programma <i>Pluizen verwijderen</i> geruime tijd niet gebruikt.</p> <ul style="list-style-type: none"> ■ Verwijder de pluizen uit de trommel. ■ Gebruik het programma <i>Pluizen verwijderen</i> regelmatig. |
| De Was-droogcombinatie stinkt. | <p>De Hygiëne info is genegeerd. Er is al langere tijd geen wasprogramma met een temperatuur van boven de 60 °C gedraaid.</p> <ul style="list-style-type: none"> ■ Start het programma <i>Machine reinigen</i> en gebruik daarvoor de Miele-machinereiniger of een poedervormig universeel wasmiddel. Zo voorkomt u dat zich in het apparaat ziektekiemen en geurtjes ontwikkelen. |
| | <p>De deur en de wasmiddellade zijn na het wassen gesloten.</p> <ul style="list-style-type: none"> ■ Laat de deur en de wasmiddellade op een kiertje openstaan, zodat deze kunnen drogen. |

Nuttige tips

Een tegenvallend wasresultaat

| Probleem | Oorzaak en oplossing |
|---|---|
| Op het gewassen wasgoed zitten witte, wasmiddelachtige bestanddelen. | <p>Het wasmiddel bevat niet in water op te lossen bestanddelen ter ontharding van het water, nl. zeolieten. Deze bestanddelen hebben zich op het textiel vastgezet.</p> <ul style="list-style-type: none">■ Probeer de resten met een borstel te verwijderen wanneer het wasgoed droog is.■ Was donker textiel voortaan met een vloeibaar wasmiddel. Deze middelen bevatten geen zeolieten.■ Was dit textiel met het programma <i>Donker wasgoed</i>. |
| Het wasgoed wordt met een vloeibaar wasmiddel niet schoon. | <p>In vloeibare wasmiddelen zitten geen bleekmiddelen. Fruit-, koffie- of theeplekken zijn er dan moeilijk uit te krijgen.</p> <ul style="list-style-type: none">■ Gebruik het Miele-2-fasen-systeem. Door de gerichte dosering van UltraPhase 2 tijdens het wasproces worden vlekken effectief verwijderd.■ Gebruik poedervormige wasmiddelen met een bleekmiddel. |
| Op het gewassen wasgoed zijn grijze, elastische bolletjes achtergebleven (vetbolletjes). | <p>Er is te weinig wasmiddel gedoseerd. Het wasgoed is te sterk met vet, bijv. crème of olie vervuild geweest.</p> <ul style="list-style-type: none">■ Wanneer wasgoed zo vervuild is moet u óf meer wasmiddel doseren óf een vloeibaar wasmiddel gebruiken.■ Draai vóór de volgende wasbeurt het programma <i>Machine reinigen</i> met het Miele-machinerreinigingsmiddel of een poedervormig universeel wasmiddel. |

Een tegenvallend droogresultaat

| Probleem | Oorzaak en oplossing |
|---|---|
| <p>Het wasgoed is te vochtig na het drogen. In het display verschijnt de melding: Belading controleren</p> | <p>De belading is te gering. De elektronica kon het restvocht niet correct berekenen.</p> <ul style="list-style-type: none"> ■ Start het programma opnieuw en kies in plaats van een droogtegraad een <i>droogtijd</i>. ■ Droog kleine hoeveelheden wasgoed voortaan in een programma met <i>droogtijd</i>. <p>Het wasgoed was niet goed verdeeld. Daardoor is het tijdens het centrifugeren in elkaar gedraaid. Het wasgoed was te vochtig of het centrifugetoerental was te hoog ingesteld. Daardoor is het wasgoed tijdens het thermocentrifugeren in elkaar gedraaid.</p> <ul style="list-style-type: none"> ■ Open de deur. Schud het wasgoed los. ■ Start het droogprogramma opnieuw met een lager centrifugetoerental of kies in plaats van een droogtegraad een <i>droogtijd</i>. |
| <p>Het wasgoed voelt na het drogen vochtig aan.</p> | <p>De extra functie <i>Voorstrijken</i> was gekozen.</p> <ul style="list-style-type: none"> ■ Neem het wasgoed uit de trommel en hang het op een klerhanger om verder te laten drogen. <p>Warm wasgoed voelt vochtiger aan.</p> <ul style="list-style-type: none"> ■ Spreid het wasgoed uit, zodat de warmte kan ontsnappen. |
| <p>Het wasgoed is na het drogen te vochtig of te droog.</p> | <p>Het gewenste restvocht ligt tussen twee droogtegraden in.</p> <ul style="list-style-type: none"> ■ Wijzig desgewenst de droogtegraad .Zie hoofdstuk: “Instellingen”, paragraaf: “Droogtegraad”. |
| <p>Na het drogen zit er water in de trommel.</p> | <p>De waterafvoer is niet optimaal.</p> <ul style="list-style-type: none"> ■ Reinig filters en filterhuis zoals wordt beschreven in de paragraaf: “Het openen van de deur bij verstopte afvoer en/of stroomuitval” en controleer de opvoerhoogte. |

Nuttige tips

De deur kan niet open

| Probleem | Oorzaak en oplossing |
|---|--|
| De deur kan tijdens het programmaverloop niet geopend worden. | Tijdens het programmaverloop is de deur vergrendeld. ■ Volg de aanwijzingen in hoofdstuk “Wassen”, paragraaf “6. Programma starten”. |
| | Er bevindt zich water in de trommel en de was-droogcombinatie kan het water niet afpompen. ■ Reinig de filters en afvoerpomp, zoals beschreven in het hoofdstuk “Het openen van de deur bij verstopte afvoer en/of stroomuitval”. |
| | Het waterniveau in de trommel is te hoog. ■ Breek het programma af. De was-droogcombinatie pompt het aanwezige water weg. |
| Aan het einde van het programma of nadat het programma afgebroken is, verschijnt in het display de melding: Comfortkoelen | Om veiligheidsredenen kan de deur niet worden geopend bij een temperatuur in de trommel van meer dan 55 °C tijdens het wassen en meer dan 70 °C tijdens het drogen. ■ Wacht totdat de temperatuur in de trommel is gedaald en de melding in het display is gedoofd. |
| In het display staat: Het deurslot is geblokkeerd. Neem contact op met Miele. | Het deurslot is geblokkeerd. ■ Neem contact op met Miele. |

Het openen van de deur bij verstopte afvoer en/of stroomuitval

- Schakel de Was-droogcombinatie uit.

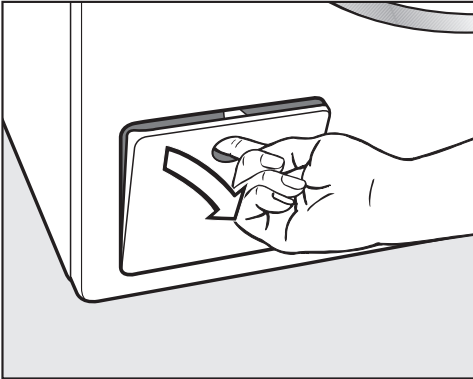

- Open het klepje van de afvoerpomp.

Verstopte afvoer

Als de afvoer verstopt is, kan zich een vrij grote hoeveelheid water in de was-droogcombinatie bevinden.

 U kunt zich branden door heet sop.

Als u kort daarvoor met hoge temperaturen gewassen heeft, is het sop dat uit de machine loopt heet.

Laat het sop voorzichtig wegstromen.

Water opvangen

Draai de pluizenfilters er niet helemaal uit.

- Zet een bak of schaal onder het klepje.

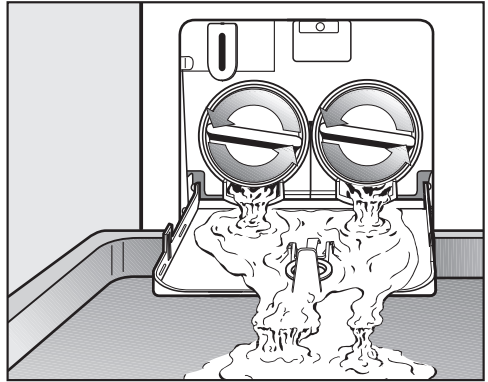

- Draai de pluizenfilters zover los totdat het water uit het apparaat stroomt.
- Draai de pluizenfilters weer dicht om de waterafvoer te onderbreken.

Wanneer er geen water meer uit de machine loopt:

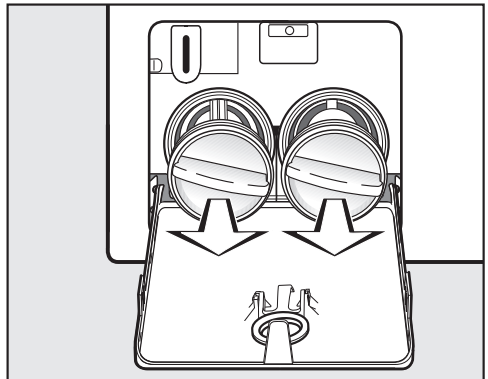

- Draai de pluizenfilters er helemaal uit.

Nuttige tips

Pluizenfilters reinigen

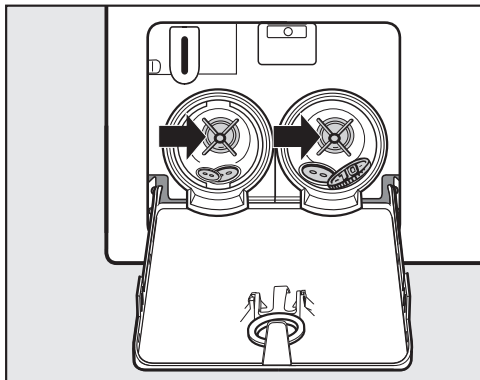

- Reinig de pluizenfilters grondig.
- Controleer of u de schoepen van de afvoerpomp gemakkelijk kunt rond-draaien. Verwijder indien nodig vreemde voorwerpen (knopen, munten e.d.) en reinig het filterhuis.

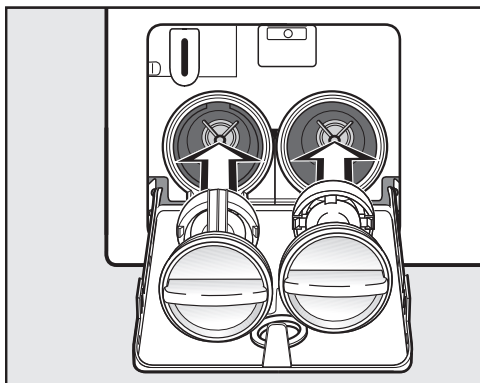

- Plaats de filters op de juiste manier (links en rechts) terug in het filterhuis en draai ze weer vast.

⚠ Schade doordat er water lekt.

Als de filters niet worden terugge-plaatst, loopt er water uit de was-droogcombinatie.

Zet de filters terug in het filterhuis en draai ze weer stevig dicht.

Deur openen

⚠ Gevaar voor verwonding door draaiende trommel.

Het is zeer gevaarlijk om uw hand in een nog draaiende trommel te steken.

Controleer voordat u het wasgoed uit de trommel neemt altijd of de trommel stilstaat.

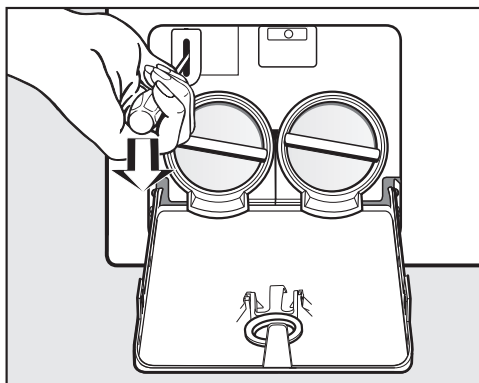

- Ontgrendel de deur met een schroevendraaier.
- Open de deur.

Contact bij storingen

Voor storingen die u niet zelf kunt verhelpen, waarschuwt u uw Miele vakhandelaar of Miele.

Een bezoek van een technicus kunt u online op www.miele.com/service boeken.

De contactgegevens van de afdeling klantcontacten van Miele vindt u achteraan in dit document.

Miele heeft de typeaanduiding en het serienummer nodig (Fabr./SN/Nr.). Beide gegevens vindt u op het typeplaatje.

Het typeplaatje vindt u boven het kijkglas. U ziet het als u de deur opent.

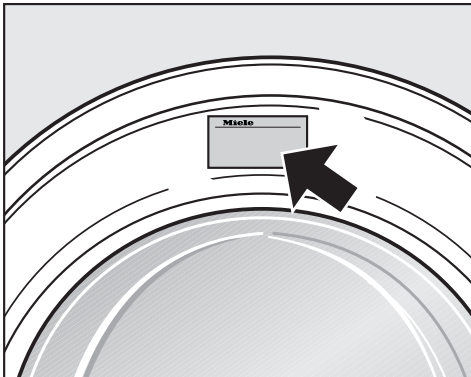

Garantie

De garantietermijn voor dit apparaat bedraagt 2 jaar.

Voor meer informatie zie de bijgevoegde garantievoorwaarden.

Bij te bestellen accessoires

Accessoires voor deze Was-droogcombinatie kunt u nabestellen bij de Miele-vakhandel of bij Miele Nederland B.V..

EPREL-databank

Vanaf 1 maart 2021 kunt u de informatie over energielabeling en de eisen inzake ecologisch ontwerp in de Europese productendatabank (EPREL) terugvinden. Via de volgende link <https://eprel.ec.europa.eu/> vindt u de productendatabank. Hier wordt u gevraagd om de type-aanduiding in te voeren.

U vindt de type-aanduiding op het typeplaatje.

Miele Made in xxx

Mod.: XXXxxx

M-Nr.: xxxxxxxx Type: XXxx-X

Nr.: xxxxxxxx

Miele Service
www.miele.com/service

Installatie

Voorkant

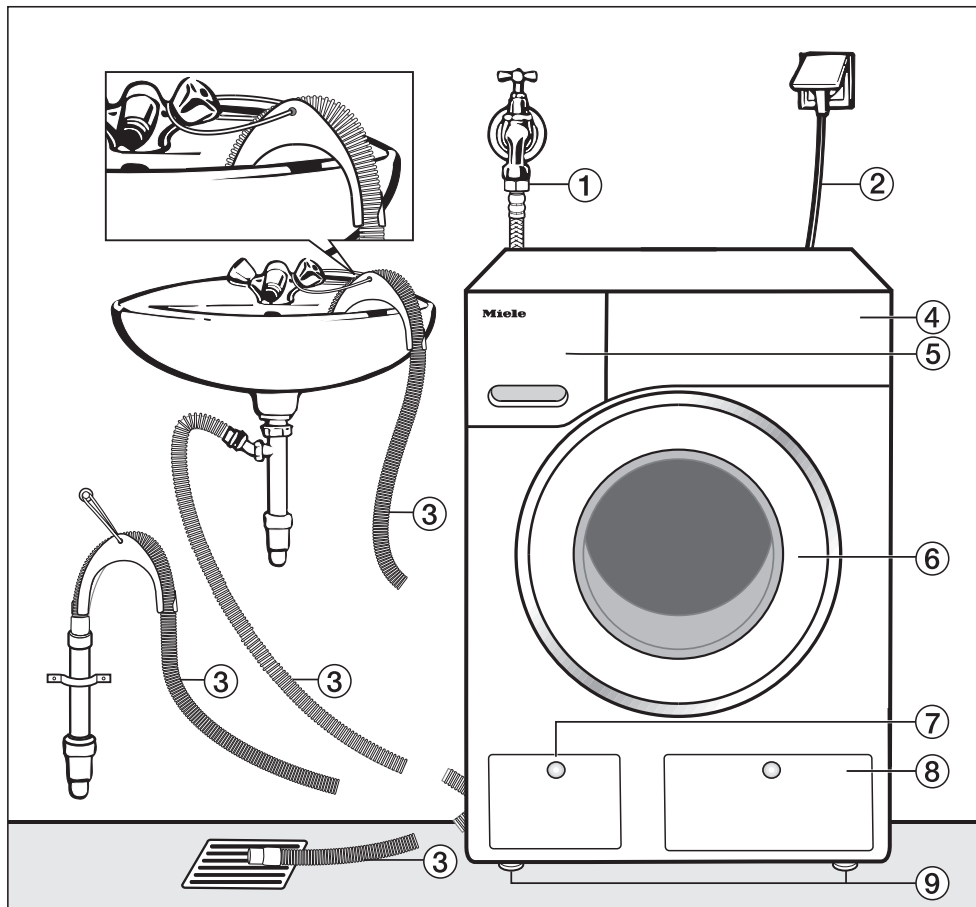

- ① Watertoevoerslang (waterproof metal, slang met metalen omhulsel)
- ② Elektrische aansluiting
- ③ Waterafvoerslang met (afneembaar) bochtstuk met verschillende mogelijkheden voor waterafvoer
- ④ Bedieningspaneel
- ⑤ Wasmiddellade
- ⑥ Deur
- ⑦ Klepje voor filter, afvoerpomp en noodontgrendeling
- ⑧ Klepje van het TwinDos-gedeelte
- ⑨ 4 stelvoeten

Achterkant

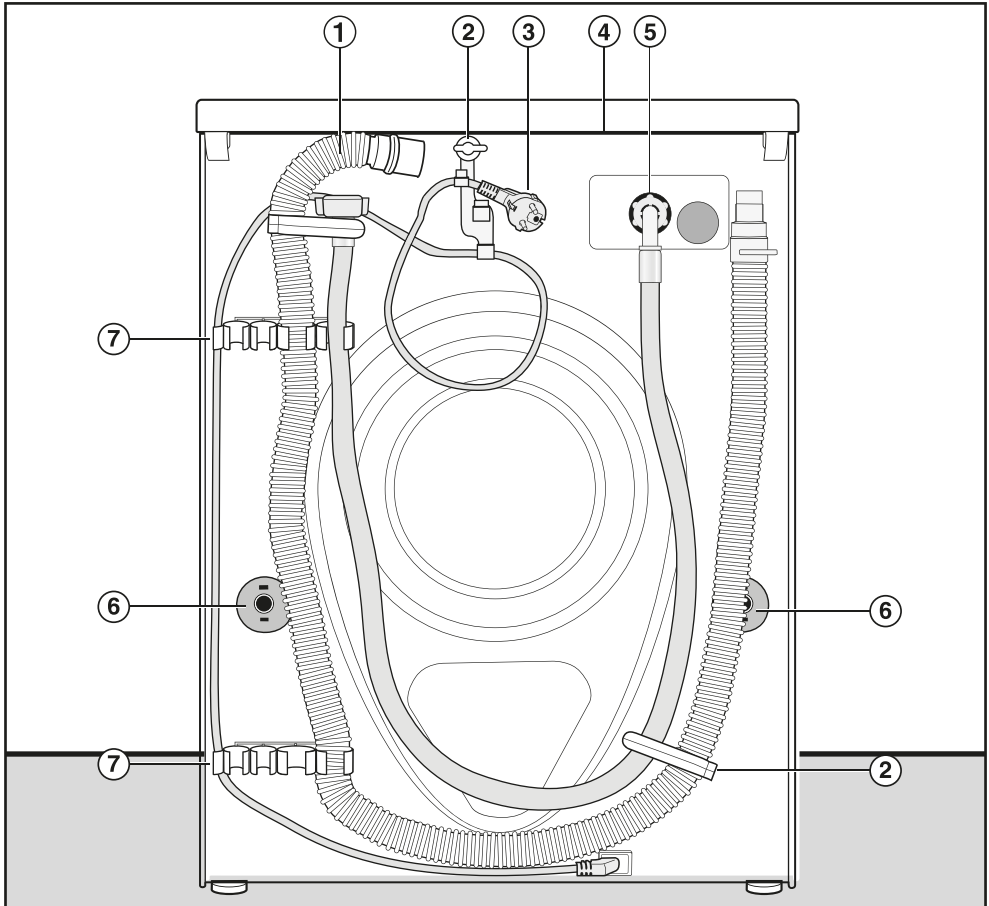

- ① Draagpunten onder de dekselrand voor transportdoeleinden
- ② Afvoerslang
- ③ Watertoevoerslang
- ④ Draaibeveiligingen met transportstangen
- ⑤ Transporthouders voor de watertoevoer- en afvoerslangen
- ⑥ Elektrische aansluiting

Installatie

Plaats van opstelling

Een betonnen vloer is de meest geschikte ondergrond. In tegenstelling tot een houten of een zachte vloer trilt een betonnen vloer nauwelijks mee als het apparaat centrifugeert.

Let op:

- Plaats de was-droogcombinatie waterpas en stabiel.
- Plaats de was-droogcombinatie niet op een zachte vloerbedekking, omdat deze anders tijdens het centrifugeren gaat trillen.

Let op het volgende bij plaatsing op een houten vloer:

- Zet de was-droogcombinatie op een plaat multiplex (ten minste 59 x 52 x 3 cm). De plaat moet op zoveel mogelijk vloerbalken worden vastgeschroefd, niet alleen op de vloerplanken.

Tip: Plaats de was-droogcombinatie indien mogelijk in een hoek. Daar is de stabiliteit van de vloer het grootst.

! Gevaar voor verwonding doordat de was-droogcombinatie niet geborgd is.

Als u de was-droogcombinatie op een ter plaatse aanwezige sokkel (beton of gemetseld) plaatst, bestaat het gevaar dat het apparaat bij het centrifugeren van de sokkel valt.

Borg de was-droogcombinatie met een bevestigingsbeugel (bij te bestellen accessoires).

De was-droogcombinatie naar de plaats van opstelling dragen

! Gevaar voor verwonding doordat het bovenblad los zit.

De bevestiging van het bovenblad aan de achterkant kan door invloeden van buitenaf breken. Het bovenblad kan dan bij het dragen loslaten. Controleer of de rand van het bovenblad stevig vastzit voordat u het apparaat optilt.

- Draag het apparaat vooraan bij de stelvoeten en achteraan bij de rand van het bovenblad.

Transportbeveiliging uitbouwen

Linker transportstang verwijderen

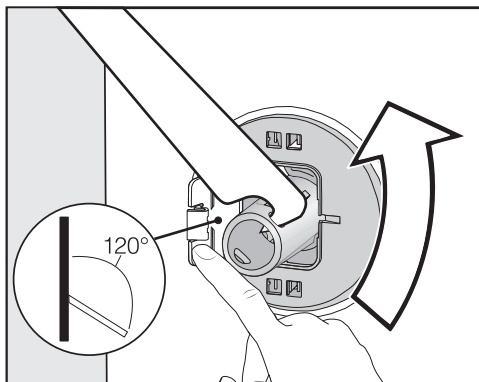

- Druk de klep naar buiten en draai de transportstang met de bijgevoegde steeksleutel 90°.

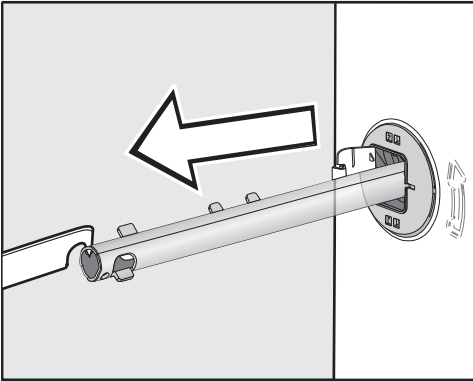

- Trek de transportstang eruit.

Rechter transportstang verwijderen

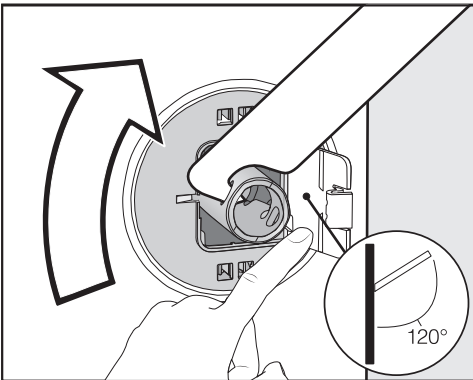

- Druk de klep naar buiten en draai de transportstang met de bijgevoegde steeksleutel 90°.

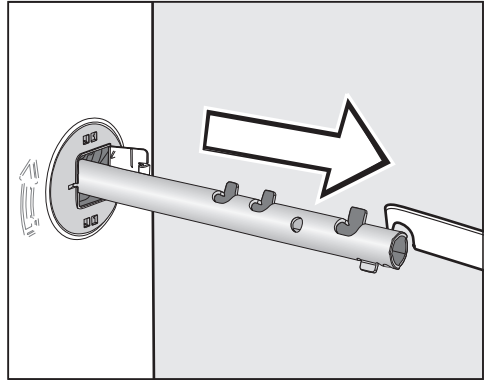

- Trek de transportstang eruit.

Gaten afsluiten

⚠ Gevaar voor verwonding door scherpe randen.
Als de gaten niet afgedekt worden, kunt u zich verwonden wanneer u erin grijpt.
Sluit de gaten van de verwijderde transportbeveiliging af.

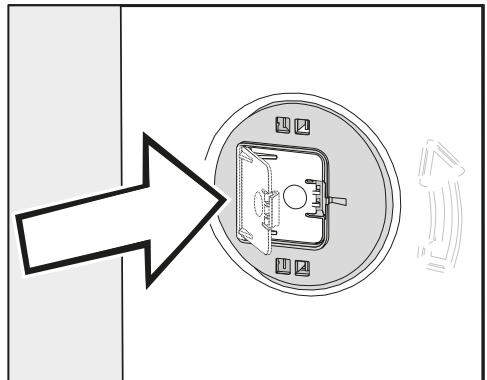

- Druk de kleppen stevig dicht totdat ze vastklikken.

Installatie

Transportbeveiliging monteren

 Schade door verkeerd transport. Wanneer de was-droogcombinatie zonder transportbeveiliging wordt vervoerd, kan deze beschadigd raken.

Bewaar de transportbeveiliging. Monteer de transportbeveiliging weer voordat u de was-droogcombinatie vervoert (bijvoorbeeld bij een verhuizing).

Onder een werkblad plaatsen

 Het bovenblad van de was-droogcombinatie mag niet worden gedemonteerd.

Deze was-droogcombinatie kan compleet (met bovenblad) onder een werkblad worden geplaatst als het werkblad hoog genoeg is.

Kleppen openen

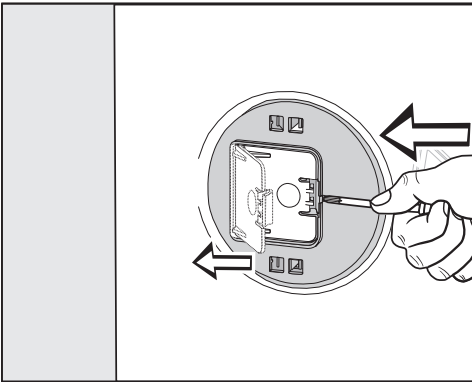

- Druk met een scherp voorwerp, bijvoorbeeld een smalle schroevendraaier, tegen het vergrendelingshaakje.

De klep gaat open.

Transportstangen monteren

- Voer de montage in omgekeerde volgorde uit.

Tip: Til de trommel iets op, dan kunt u de transportstangen er makkelijker inschuiven.

Het stellen van de Was-droogcombinatie

Om optimaal te kunnen functioneren, moet de automaat stevig en waterpas staan.

Wanneer een Was-droogcombinatie verkeerd wordt geplaatst, wordt er meer water en energie verbruikt dan nodig is en kan het apparaat gaan schuiven.

Stelvoeten naar buiten draaien en borgen

Het stellen van de was-droogcombinatie gebeurt met behulp van de 4 stelvoeten. Wanneer het apparaat wordt geleverd, zijn alle stelvoeten naar binnen gedraaid.

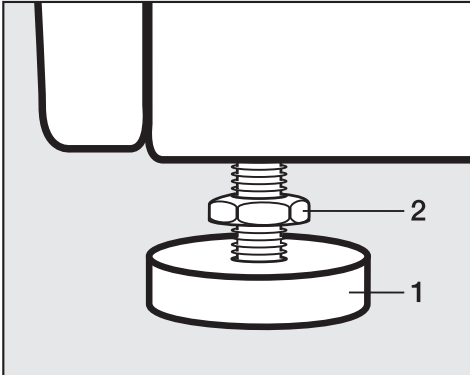

- Draai de contring 2 met de bijgevoegde steeksleutel los (met de wijzers van de klok mee). Draai de contring 2 samen met de stelvoet 1 naar buiten.

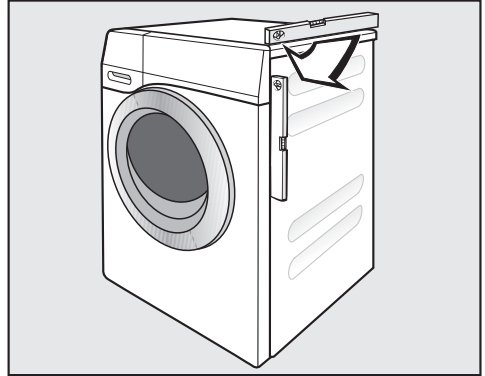

- Controleer met een waterpas of de was-droogcombinatie waterpas staat.
- Houd de stelvoet 1 met een waterpomp tang vast. Draai de contring 2 weer met de steeksleutel tegen de behuizing vast.

⚠ Gevaar voor schade door een verkeerd afgestelde was-droogcombinatie.

Als de stelvoeten niet met een contring zijn vastgedraaid, kan de was-droogcombinatie gaan schuiven.

Draai de 4 contringen van de stelvoeten stevig tegen de behuizing. Controleer ook de stelvoeten die bij het afstellen niet naar buiten zijn gedraaid.

Installatie

Het waterbeveiligingssysteem

Het Miele-waterbeveiligingssysteem biedt volledige bescherming tegen waterschade door de Was-droogcombinatie.

Het systeem bestaat hoofdzakelijk uit de volgende onderdelen:

- de watertoevoerslang
- de elektronica en de lek- en overloopbeveiliging
- de waterafvoerslang

De watertoevoerslang

- Beveiliging tegen barsten van de veiligheidsklep

De watertoevoerslang is bestand tegen een druk van minstens 14.000 kPa.

- Het omhulsel van de watertoevoerslang

De watertoevoerslang heeft een “tweede huid” in de vorm van een metalen omhulsel. Dit beschermt tegen beschadigingen.

De elektronica en de ommanteling

- De lekbak

Wegstromend water door lekken in de was-droogcombinatie wordt in de lekbak opgevangen. Door een vloterschakelaar worden de watertoevoerkleppen uitgeschakeld. De watertoevoer wordt afgesloten. Water dat zich in de buitentrommel bevindt, wordt afgepompt.

- De overloopbeveiliging

Voorkomen wordt dat de was-droogcombinatie door een ongecontroleerde watertoevoer gaat lekken. Als het water boven een bepaald niveau stijgt, dan wordt de afvoerpomp ingeschakeld en wordt het water gecontroleerd afgepompt.

De waterafvoerslang

De waterafvoerslang is beveiligd met een ventilatiesysteem. Hiermee wordt voorkomen dat de Was-droogcombinatie wordt leeggezogen.

Watertoevoer

 Er is een risico voor de gezondheid en op mogelijke schade doordat verontreinigd water in het apparaat loopt.

De kwaliteit van het instromende water moet voldoen aan de vereisten met betrekking tot drinkwater in het land waar het apparaat wordt gebruikt.

Sluit het apparaat altijd aan op leidingwater.

De was-droogcombinatie mag zonder terugslagklep op het waterleidingnet worden aangesloten, omdat het apparaat gebouwd is volgens EU-normen.

De wateraansluitdruk moet minimaal 100 kPa bedragen en mag niet hoger zijn dan 1.000 kPa overdruk. Is de druk hoger dan 1.000 kPa, dan moet er een drukreducerendventiel worden ingebouwd.

Voor de aansluiting is een kraan met 3/4"-schroefkoppeling vereist. Ontbreekt deze, dan mag de was-droogcombinatie alleen door een erkend installateur op de drinkwaterleiding worden aangesloten.

De schroefkoppeling staat onder druk van de waterleiding.

Controleer daarom of de aansluiting lekt. Draai de kraan hiervoor langzaam open. Corrigeer de positie van de dichting en de schroefkoppeling als er water uitloopt.

De was-droogcombinatie is **niet** geschikt om op warm water te worden aangesloten.

Onderhoud

Wanneer u de slang vervangt, gebruik dan uitsluitend een Miele slang die bestand is tegen een druk van minstens 14.000 kPa.

Het zeefje in de schroefkoppeling aan het vrije uiteinde van de watertoevoerslang dient ter bescherming van de watertoevoerleer.

Verwijder dit zeefje niet.

Accessoires - verlenging slang

Een slang met metalen omhulsel van 1,5 m lang kan worden nabesteld bij de Miele-vakhandel of bij Miele Nederland B.V.

Installatie

Waterafvoer

Het water wordt afgepompt met een afvoerpomp voor een opvoerhoogte tot 1 m. Om de waterafvoer niet te belemmeren, moet de slang zonder knikken worden gelegd. Aan het uiteinde van de slang kan het bijgeleverde bochtstuk worden vastgehaakt. Indien nodig kunt u de slang tot max. 5 m verlengen. Accessoires zijn verkrijgbaar bij de Miele-vakhandel en bij Miele.

Voor opvoerhoogten van meer dan 1 m (tot max. 1,8 m) is een verwisselbare afvoerpomp verkrijgbaar en wel bij de Miele-vakhandel en bij Miele. Voor opvoerhoogten van meer dan 1 m kan de slang tot 2,5 m verlengd worden. Accessoires zijn verkrijgbaar bij de Miele-vakhandel en bij Miele.

Mogelijkheden voor waterafvoer

1. De slang kan in een wasbak, wastafel of gootsteen worden gehangen:

Let op:

- Zorg ervoor dat de slang niet weg kan glijden!
- Wanneer het water in een wastafel of wasbak wordt gepompt, moet het water snel genoeg wegvloeien. Is dat laatste niet het geval, dan bestaat de kans dat het water overstroomt of dat een deel van het weggepompte water in het apparaat wordt teruggezogen.

2. De slang kan op een kunststof afvoerbuis met rubberen mof worden aangesloten. Een sifon is niet beslist noodzakelijk.

3. De slang kan in een putje in de vloer worden gehangen.

4. De slang kan op een wasbak of wastafel met kunststof nippel worden aangesloten.

Aansluiten op een wastafel

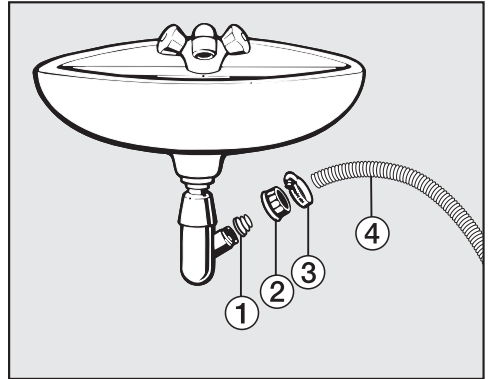

① Adapter

② Schroefkoppeling wastafel

③ Slangklem

④ Uiteinde van de slang

- Bevestig de adapter ① met schroefkoppeling ② aan de sifon van de wastafel.
- Plaats het uiteinde van de slang ④ op de adapter ①.
- Draai de slangklem ③ direct achter de schroefkoppeling met een schroevendraaier vast.

Elektrische aansluiting

De was-droogcombinatie is standaard voorzien van een aansluitkabel met stekker met randaarde, geschikt voor aansluiting op een geaard stopcontact.

Plaats de was-droogcombinatie zodanig dat het stopcontact goed bereikbaar is. Indien het stopcontact niet vrij toegankelijk is, zorg dan dat er voor elke pool een werkschakelaar aanwezig is.

 Brandgevaar bij oververhitting. Het gebruik van de was-droogcombinatie met verdeelstekker en verlengsnoeren kan tot overbelasting van de kabels leiden. Gebruik om veiligheidsredenen dan ook geen verdeelstekkers en verlengsnoeren.

De elektrische installatie moet volgens de daarvoor geldende normen (zoals NEN 1010) zijn geïnstalleerd.

Een beschadigde aansluitkabel mag alleen door een speciale aansluitkabel van hetzelfde type worden vervangen (verkrijgbaar bij Miele). Om veiligheidsredenen mag dit alleen door een door Miele geautoriseerde vakman/-vrouw of een technicus van Miele worden gedaan.

Op het typeplaatje staat informatie over het nominale verbruik en de bijbehorende zekering. Vergelijk de gegevens op het typeplaatje met de waarden van het elektriciteitsnet.

Raadpleeg bij twijfel een electricien.

De was-droogcombinatie mag niet op wisselrichters worden aangesloten die bij autonome stroomvoorzieningen worden toegepast, zoals bij zonne-energie. Als de was-droogcombinatie wordt ingeschakeld, kan deze door spanningspieken automatisch worden uitgeschakeld. De elektronica kan daarbij beschadigd raken.

Installeer geen voorzieningen die de was-droogcombinatie automatisch uitschakelen (zoals tijdschakelklokken).

Technische gegevens

| | |
|--------------------------------|------------------------------------|
| Hoogte | 850 mm |
| Breedte | 596 mm |
| Diepte | 637 mm |
| Diepte bij geopende deur | 1055 mm |
| Gewicht | ca. 98 kg |
| Capaciteit-wassen | 8,0 kg droog wasgoed |
| Capaciteit-drogen | 5,0 kg droog wasgoed |
| Aansluitspanning | Zie typeplaatje |
| Aansluitwaarde | Zie typeplaatje |
| Zekering | Zie typeplaatje |
| Verbruiksgegevens | Zie hoofdstuk: "Verbruiksgegevens" |
| Minimale waterdruk | 100 kPa (1 bar) |
| Maximale waterdruk | 1.000 kPa (10 bar) |
| Lengte van de toevoerslang | 1,55 m |
| Lengte van de afvoerslang | 1,50 m |
| Lengte van de aansluitkabel | 2,00 m |
| Maximale opvoerhoogte | 1,00 m |
| Maximale afpomplengte | 5,00 m |
| LED's (light emitting diodes) | Klasse 1 |
| Keurmerken | Zie typeplaatje |
| Stroomverbruik in de Uit-stand | 0,10 |
| Netwerkgebonden stand-by | 0,50 |
| | |
| Frequentieband | 2,4000 GHz – 2,4835 GHz |
| Maximale zendcapaciteit | < 100 mW |



Conformiteitsverklaring

Hiermee verklaart Miele, dat deze wasautomaat voldoet aan richtlijn 2014/53/EU.

U kunt de volledige tekst van deze EU-conformiteitsverklaring op de volgende internetadressen vinden:

- [www.miele.nl Downloads](http://www.miele.nl/Downloads)
- www.miele.nl/c/brochures-en-handleidingen-385.htm

Verbruiksgegevens

| | | Belading | Energie | Water | Programma- duur |
|--|---|----------------------|---------|-------|--------------------|
| | | Kg | kWh | Liter | Uren:min |
| Wassen | | | | | |
| Katoen | 60 °C | 8,0 | 1,35 | 57 | 2:29 |
| |  ¹ | 8,0 | 0,97 | 50 | 2:59 |
| | 40 °C | 8,0 | 0,90 | 72 | 2:39 |
| | 20 °C | 8,0 | 0,35 | 72 | 2:39 |
| Kreukherstellend | 30 °C | 3,5 | 0,32 | 47 | 1:59 |
| Wol  | 30 °C | 2,0 | 0,23 | 35 | 0:39 |
| QuickPower | 40 °C | 4,0 | 0,58 | 40 | 0:49 |
| Express* | 40 °C | 3,5 | 0,33 | 30 | 0:20 |
| Drogen | | | | | |
| Katoen | Kastdroog ² | 5,0 | 2,60 | 25 | 2:45 |
| Wassen en drogen | | | | | |
| Katoen |  Kastdroog ³ | 8,0 1x5,0 + 1x3,0 | 5,47 | 105 | 7:50 |

¹ Testprogramma volgens EN 60456

² Testprogramma volgens EN 61121

³ Testprogramma volgens EN 50229

*Extra functie Quick is ingeschakeld

Instructie voor vergelijkende onderzoeken

De verbruiksgegevens en de programmaduur kunnen afhankelijk van waterdruk, waterhardheid, temperatuur van het instromende water, kamertemperatuur, soort en hoeveelheid wasgoed, restvocht van het wasgoed bij het drogen, schommelingen in de netspanning en gekozen extra functies van de genoemde waarden afwijken.

De bij de wasmethode *PowerWash 2.0* tijdens de verwarmingsfase gemeten temperatuur bij de temperatuurvoeler in de buitentrommel is hoger dan de werkelijke temperatuur van het wasgoed. De daar gemeten temperatuur komt **niet** overeen met de temperatuur in het wasgoed.

Bij de vergelijkende testen moet de TwinDos-dosering zijn uitgeschakeld.

Verbruiksgegevens

Verbruiksgegevens geldig vanaf 01-03-2021

| Programma's | Belading Kg | Energie kWh | Water Liter | Programma- duur Uren:min | Tempera- tuur ¹ °C | Restvocht % | Toerental Omw/min |
|-------------------------|----------------|----------------|----------------|--------------------------------|-------------------------------------|----------------|----------------------|
| Wassen | | | | | | | |
| ECO 40-60* | 8,0 | 0,80 | 60 | 3:39 | 35 | 44 | 1600 |
| | 4,0 | 0,30 | 52 | 2:39 | 28 | 43 | 1600 |
| | 2,0 | 0,20 | 28 | 2:29 | 25 | 46 | 1600 |
| Katoen | 8,0 | 1,35 | 57 | 2:29 | 54 | 50 | 1600 |
| | 20 | 8,0 | 0,35 | 2:39 | 20 | 50 | 1600 |
| Kreukherstellend | 30 | 3,5 | 0,32 | 1:59 | 30 | 30 | 1200 |
| | 40 | 3,5 | 0,33 | 0:20 | 27 | 60 | 1600 |
| Wol | 30 | 2,0 | 0,23 | 0:39 | - | - | - |
| QuickPower | 40 | 4,0 | 0,58 | 0:49 | - | - | - |
| Wassen en drogen | | | | | | | |
| ECO 40-60* Kastdroog | 5,0 | 3,30 | 85 | 6:29 | 30 | 0 | 1600 |
| | 2,5 | 1,60 | 43 | 3:59 | 24 | 0 | 1600 |

* Testprogramma voor de naleving van de Ecodesign-richtlijn nr. 2019/2023 en energie-etikettering volgens richtlijn nr. 2019/2014

¹ Maximaal bereikte temperatuur in het wasgoed bij de hoofdwas.

² Extra functie *Quick* is ingeschakeld

Bij de vergelijkende testen moet de TwinDos-dosering zijn uitgeschakeld.

Opmerking voor consumenten

De verbruiksgegevens kunnen afhankelijk van de waterdruk, waterhardheid, temperatuur van het instromende water, kamertemperatuur, het soort en de hoeveelheid wasgoed, schommelingen in de netspanning en gekozen extra functies van de aangegeven waarden afwijken.

Textielbehandelingssymbolen

| Wassen | |
|--|---------------------|
| Het getal in de wastobbe geeft de maximale wastemperatuur aan. | |
| | Normaal programma |
| | Mild programma |
| | Zeer mild programma |
| | Handwas |
| | Niet wassen |

Voorbeeld voor de programma-keuze

| Programma | Onderhoudssymbolen |
|------------------|--------------------|
| ECO 40-60 | |
| Katoen | |
| Kreukherstellend | |
| Fijne was | |
| Wol | |

| Drogen | |
|---|----------------------------|
| De punten geven de globale temperatuur aan. | |
| | Op een normale temperatuur |
| | Op een lagere temperatuur |
| | Niet drogen in de automaat |

| Strijken & mangelen | |
|--|---|
| De punten verwijzen naar de punten op de regelaar van het strijkijzer en geven de temperatuur aan. | |
| | Ca. 200 °C |
| | Ca. 150 °C |
| | Ca. 110 °C |
| | Strijken met stoom kan het wasgoed onherstelbaar beschadigen. |
| | Niet strijken/mangelen |

| Chemisch reinigen | |
|-------------------|--|
| | Reiniging met chemische oplosmiddelen. De letters verwijzen naar het reinigingsmiddel. |
| | |
| | Nat reinigen |
| | Niet chemisch reinigen |

| Bleken | |
|--------|---------------------------------------|
| | Elk bleekmiddel toegestaan |
| | Alleen zuurstofbleekmiddel toegestaan |
| | Niet bleken |

Instellingen

Bediening / Display

Taal

Er zijn verschillende talen waarin de meldingen in het display kunnen worden weergegeven.

Het vlaggetje  achter het woord *Taal* dient als leidraad, wanneer u een andere taal wilt instellen.

De gekozen taal wordt ingesteld.

Code

De pincode voorkomt dat uw was-droogcombinatie door anderen gebruikt wordt.

Selectie

- activeren

De code is 125 en kan worden geactiveerd. Wanneer u de pincode heeft geactiveerd, moet u na het inschakelen de code invoeren om de was-droogcombinatie te kunnen bedienen.

- deactiveren

Wanneer u de was-droogcombinatie wilt gebruiken zonder de code in te voeren. Deze melding verschijnt alleen, als de pincode eerder is geactiveerd.

- wijzigen

U kunt een willekeurige code invoeren.

Als u de pincode vergeet, kan alleen Miele de was-droogcombinatie ontgrendelen.
Noteer de nieuwe code.

Memory

De was-droogcombinatie slaat de laatst gekozen instellingen van een programma (temperatuur, toerental en sommige extra functies) op bij de start van het programma.

Als u het programma opnieuw kiest, geeft de was-droogcombinatie de opgeslagen instellingen aan.

In de fabrieksinstelling is Memory uitgeschakeld.

Tijd

Als het tijdformaat ingesteld is, kan de dagtijd ingesteld worden.

Tijdformaat

- 24 uur (fabrieksinstelling)
- 12 uur

instellen

- U kunt nu de tijd instellen.

Volume

U kunt het volume van de verschillende signalen wijzigen.

- Volume eindsignaal
- Toetssignaal
- Welkomstsignaal

U kunt 7 standen instellen en het signaal kan ook uitgeschakeld worden.

Lichtsterkte display

De lichtsterkte van het display kan worden gewijzigd.

U kunt 7 standen instellen.

Temperatuureenheid

De temperatuur kan in °C/Celsius of in °F/Fahrenheit in het display verschijnen. Met bovengenoemde instelling kunt u één daarvan kiezen.

De fabrieksinstelling is °C/Celsius.

Programma

TwinDos

U kunt het gebruikte wasmiddel en de dosering vastleggen en controleren.

Wasmiddel kiezen

Als u andere middelen dan UltraPhase 1 en 2 via de TwinDos-functie wilt doseren, dan heeft u lege TwinDos-reservoirs nodig (bij te bestellen accessoires).

UltraPhase 1 en 2 kunnen alleen als pakket worden gebruikt. Daarom wordt de instelling voor het andere vak automatisch verwijderd als u een ander wasmiddel kiest.

U kunt de volgende wasmiddelen gebruiken:

- Miele UltraPhase 1
- Miele UltraPhase 2
- Universeel wasmiddel
- Color wasmiddel
- Fijnwasmiddel
- Fijn-/Wolwasmiddel
- Wasver-zachter

Volg de doseeraanwijzingen van de wasmiddelfabrikant op de verpakking.

De bij het gekozen middel passende dosering moet worden vermeld. In het display wordt u door de instellingen geleid.

Tip: Als u Geen middel selecteert, wordt het desbetreffende vak voor de TwinDos-functie buiten bedrijf gesteld.

Instellingen

Dosering wijzigen

De ingestelde waarden voor de wasmiddeldosering van de vakjes ① en ② kunnen worden gecontroleerd en gecorrigeerd.

Vuilgraad

U kunt vastleggen welke vuilgraad vooraf is ingesteld.

- licht
- normaal (fabrieksinstelling)
- sterk

Stand "Extra water"

Wanneer u de extra functie *Extra water* heeft ingeschakeld, kunt u het water-niveau in 4 stappen verhogen.

Selectie

- normaal (fabrieksinstelling)
- extra 0
- extra 00
- extra 000

Maximaal spoelniveau

Met deze instelling kunt u het maximale spoelniveau inschakelen.

Het is belangrijk voor allergiepatiënten dat het wasgoed goed wordt gespoeld. Het waterverbruik is dan wel hoger.

In de fabrieksinstelling is de functie uitgeschakeld.

Inweektijd

U kunt een inweektijd instellen van 30 minuten tot 6 uur.

U kunt de duur in stappen van 30 minuten instellen. Als u de extra functie *Inweken* kiest, wordt de gekozen tijd aangehouden.

De fabrieksinstelling is 0:30 u.

Voorwas-tijd Katoen

Als u speciale eisen stelt aan de voorwas, kunt u de basistijd van 25 minuten verlengen.

Selectie

- normaal (fabrieksinstelling)
De voorwastijd bedraagt 25 minuten.
- + 6 min
De voorwastijd bedraagt 31 minuten.
- + 9 min
De voorwastijd bedraagt 34 minuten.
- + 12 min
De voorwastijd bedraagt 37 minuten.

Behoedzaam wassen

Als behoedzaam wassen geactiveerd is, wordt de beweging van de trommel gereduceerd. Licht vervuild textiel kan zo behoedzamer gewassen worden.

Dit behoedzame wasritme kan worden ingeschakeld voor de programma's *Katoen* en *Kreukherstellend*.

Als behoedzaam wassen geactiveerd is, wordt bij elke wasbeurt in deze programma's met een behoedzaam wasritme gewassen.

In de fabrieksinstelling is het behoedzaam wassen uitgeschakeld.

Antikleeffunctie

Het toerental bij het eindcentrifugeren kan worden verlaagd, zodat het wasgoed minder snel in elkaar draait.

De instelling Antikleeffunctie heeft alleen effect bij achter elkaar wassen en drogen.

Selectie

- uit
- 900 (fabrieksinstelling)
- 1000
- 1100
- 1200

Droogte-graden

U kunt de droogtegraden van de programma's *Katoen*, *Kreukherstellend* en *Automatic extra* indien nodig aanpassen.

U kunt 7 standen instellen.

Instellingen

Verl. afkoeltijd

U kunt de afkoeltijd voor het einde van het programma verlengen. Het wasgoed wordt dan sterker afgekoeld. De verlenging wordt alleen uitgevoerd als er een droogtegraad is gekozen. Bij droogprogramma's waarbij een tijd is ingevoerd, is de verlenging van de afkoeltijd niet actief.

U kunt een afkoeltijd kiezen van 0 min (fabrieksinstelling) tot 18 min.

Netwerk

Miele@home

Verbind de was-droogcombinatie met uw eigen wifi-netwerk.

Selectie

- Installeren

Deze melding verschijnt alleen als de was-droogcombinatie nog niet met een wifi-netwerk is verbonden.

In het hoofdstuk "Ingebruikneming van het apparaat" staat hoe u Miele@home kunt installeren.

- Deactiveren

Deze instelling is alleen zichtbaar als Miele@home is ingeschakeld.

Miele@home blijft geïnstalleerd, de wifi-functie wordt uitgeschakeld.

- Activeren

Deze instelling is alleen zichtbaar als Miele@home is uitgeschakeld.

De wifi-functie wordt weer ingeschakeld.

- Verbindingsstatus

Deze instelling is alleen zichtbaar als Miele@home is ingeschakeld.

De kwaliteit van de wifi-ontvangst, de naam van het netwerk en het IP-adres worden weergegeven.

- Opnieuw installeren

Deze instelling is alleen zichtbaar als Miele@home is geïnstalleerd.

Reset de wifi-aanmelding (netwerk) om deze onmiddellijk opnieuw in te stellen.

- Resetten

Deze instelling is alleen zichtbaar als Miele@home is geïnstalleerd.

De wifi-functie wordt uitgeschakeld en de verbinding met het wifi-netwerk wordt gereset naar de fabrieksinstellingen.

Reset de netwerkconfiguratie wanneer u de was-droogcombinatie afvoert, verkoopt of een gebruikte was-droogcombinatie gaat gebruiken. Alleen dan bent u er zeker van dat u alle persoonlijke gegevens heeft verwijderd en dat de vorige eigenaar geen toegang meer heeft tot de was-droogcombinatie.

U kunt Miele@home pas weer gebruiken als u opnieuw verbinding maakt.

Remote control

De instelling Remote control is alleen zichtbaar als Miele@home is geïnstalleerd en geactiveerd.

Als u de Miele@mobile-app op uw mobiele eindapparaat geïnstalleerd heeft, kunt u de status van uw was-droogcombinatie vanaf elke locatie oproepen en uw was-droogcombinatie op afstand starten.

Met het programma *MobileStart* kunt u de was-droogcombinatie bovendien op afstand bedienen.

U kunt de instelling Remote control uitschakelen als u de was-droogcombinatie niet met uw mobiele eindapparaat wilt bedienen.

Het programma kan ook via de app worden afgebroken als de Remote control niet is ingeschakeld.

Stel via de toets “Voorprogrammering” een tijdsbestek in waarbinnen u de was-droogcombinatie wilt starten en start de voorprogrammering (zie het hoofdstuk “Voorprogrammering/SmartStart”).

De was-droogcombinatie kan binnen het opgegeven tijdsbestek worden gestart door een signaal dat u stuurt.

Als u op de uiterste starttijd nog geen signaal heeft verstuurd, start de was-droogcombinatie automatisch.

In de fabrieksinstelling is de afstandsbediening uitgeschakeld.

SmartGrid

De instelling SmartGrid is alleen zichtbaar als Miele@home is geïnstalleerd en geactiveerd.

Met deze functie kunt u de was-droogcombinatie automatisch laten starten als het stroomtarief van uw energieleverancier zeer laag is.

Als u SmartGrid geactiveerd heeft, verandert de functie van de toets *Voorprogrammering*.

Met de toets “Voorprogrammering” stelt u SmartStart tot in (zie het hoofdstuk “Voorprogrammering/SmartStart”).

De was-droogcombinatie wordt dan binnen de door u aangegeven tijd gestart door een signaal van uw energieleverancier.

Als uw energieleverancier op de uiterste starttijd nog geen signaal heeft verstuurd, start de was-droogcombinatie automatisch.

In de fabrieksinstelling is de functie SmartGrid uitgeschakeld.

Instellingen

RemoteUpdate

De menuoptie `RemoteUpdate` wordt slechts weergegeven en kan worden gekozen als is voldaan aan de voorwaarden voor het gebruik van `Miele@home` (zie het hoofdstuk “Ingebruikneming van het apparaat”, paragraaf “`Miele@home`”).

Via de `RemoteUpdate` kunt u de software van uw was-droogcombinatie actualiseren. Als er een update voor de was-droogcombinatie beschikbaar is, wordt deze automatisch door de was-droogcombinatie gedownload. De installatie van de update vindt niet automatisch plaats, maar moet handmatig door u worden gestart.

Als u een update niet installeert, kunt u de was-droogcombinatie gewoon gebruiken. Miele beveelt echter aan om updates te installeren.

Inschakelen/uitschakelen

`RemoteUpdate` is standaard ingeschakeld. Een beschikbare update wordt automatisch gedownload en moet handmatig door u worden gestart.

Schakel `RemoteUpdate` uit als u niet wilt dat updates automatisch worden gedownload.

Verloop van de RemoteUpdate

Informatie over de inhoud en omvang van een update is beschikbaar in de `Miele@mobile`-app.

Als er een update beschikbaar is, wordt in het display van de was-droogcombinatie een melding weergegeven.

U kunt de update meteen installeren of de installatie uitstellen. In het laatste geval wordt u gevraagd dit te doen als u de was-droogcombinatie opnieuw inschakelt.

Als u de update niet wilt installeren, schakelt u de `RemoteUpdate` uit.

De update kan enkele minuten duren.

Let op het volgende:

- Zolang u geen melding ontvangt, is er geen update beschikbaar.
- De installatie van een update kan niet ongedaan worden gemaakt.
- Schakel de was-droogcombinatie tijdens de installatie van een update niet uit. De update wordt dan beëindigd en wordt niet geïnstalleerd.
- Enkele software-updates kunnen alleen door Miele worden uitgevoerd.

Met de instellingen kunt u de elektronica van de Was-droogcombinatie aan uw wensen aanpassen. U kunt de instellingen ieder moment wijzigen.

Instellingen oproepen

- Schakel de was-droogcombinatie in.
- Blader in het hoofdmenu tot Instellingen verschijnt.
- Raak sensortoets Instellingen aan.

In het display verschijnt het menu Instellingen.

Instellingen kiezen

De instellingen zijn in verschillende categorieën ingedeeld.

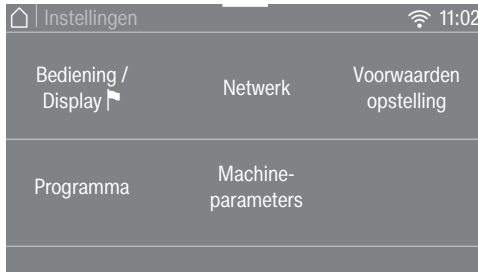

- Kies de gewenste categorie.
- Blader in het keuzemenu, totdat de gewenste instelling verschijnt.
- Tip de sensortoets aan, waarna u een variant binnen de instelling kunt kiezen.

Instellingen wijzigen

- Wijzig de getoonde waarde en bevestig uw keuze met OK ...
- ... of raak een optie aan om die te selecteren.

De door u gekozen optie wordt oranje gemarkeerd.

De gekozen optie is opgeslagen. In het display verschijnt het menu Instellingen of het vorige niveau in het menu.

Menu “Instellingen” afsluiten

- Raak sensortoets ↶ aan.

In het display verschijnt het vorige niveau in het menu.

- Raak sensortoets 🏠 aan.

In het display verschijnt het hoofdmenu.

Instellingen

Machineparameters

Auteursrechten en licenties

Voor de bediening en besturing van het apparaat gebruikt Miele eigen software of software van derden waarvoor geen open source licentievoorwaarde geldt. Deze software/softwarecomponenten zijn auteursrechtelijk beschermd. De auteursrechten van Miele en derden dienen in acht te worden genomen.

Bovendien bevat dit apparaat softwarecomponenten die onder open source licentievoorwaarden worden doorgegeven. U kunt de ontvangen open source componenten en de bijbehorende auteursrechtmededelingen, kopieën van de telkens toepasselijke licentievoorwaarden en eventueel overige informatie in het apparaat onder de menuoptie Instellingen | Toestelparameters | Juridische informatie | Open-source-licenties oproepen. De daar beschreven aansprakelijkheids- en garantieregeling van de open source licentievoorwaarden geldt slechts in verhouding tot de betreffende rechthebbenden.

Voorwaarden opstelling

Lage waterdruk

Als de waterdruk te laag is, wordt het programma afgebroken met de foutmelding "Watertoevoer".

Bij een lage waterdruk kan deze instelling worden geactiveerd om een correcte watertoevoer te waarborgen.

In de fabriekinstelling is Lage waterdruk ingeschakeld.

Afkoeling waswater

Met deze instelling kunt u ervoor zorgen dat aan het einde van de hoofdwas extra water in de trommel stroomt om het waswater af te koelen.

De afkoeling van het waswater vindt plaats bij het programma Katoen wanneer er een temperatuur is gekozen van 70 °C en hoger.

Activeer de afkoeling van het waswater:

- wanneer u de waterafvoerslang in een wasbak, wastafel of gootsteen hangt, om te voorkomen dat u zich brandt
- als het apparaat in een gebouw staat met afvoerleidingen die niet aan DIN 1986 voldoen

In de fabriekinstelling is de afkoeling van het waswater uitgeschakeld.

Temperatuurverlaging

Op grotere hoogte heeft water een lager kookpunt. Om te voorkomen dat het water gaat “koken”, adviseert Miele om bij een hoogte vanaf 2.000 m de temperatuurverlaging in te schakelen. Deze beveiliging zorgt ervoor dat de temperatuur niet boven de 80 °C komt, ook wanneer een hogere temperatuur wordt gekozen.

In de fabrieksinstelling is de temperatuurverlaging uitgeschakeld.

Was- en onderhoudsmiddelen

Voor deze wasmachine zijn wasmiddelen, additieven en onderhoudsmiddelen voor textiel en apparaat beschikbaar. Al deze producten zijn op de Miele-wasmachines afgestemd.

U kunt deze en vele andere interessante producten via internet (shop.miele.nl), bij Miele (zie omslag) of bij uw Miele-vakhandelaar bestellen.

Wasmiddelen

Miele UltraPhase 1 en 2

- 2-componentenwasmiddel voor bont en wit wasgoed
- voor heldere kleuren en een stralend witte was
- perfecte vlekverwijdering, ook bij lage temperaturen

Miele UltraPhase 1 en 2 Sensitive

- 2-componentenwasmiddel voor bont en wit wasgoed
- zonder geur- en kleurstoffen: bijzonder huidvriendelijk
- zeer milieuvriendelijk, bevestigd door Nordic Swan
- perfecte vlekverwijdering, ook bij lage temperaturen

UltraWhite (waspoeder)

- beste resultaten op 20/30/40/60/95 °C
- stralend wit dankzij de krachtige formule met actieve zuurstof
- perfecte vlekverwijdering, ook bij lage temperaturen

UltraColor (vloeibaar wasmiddel)

- beste wasresultaten op 20/30/40/60 °C
- met kleurbeschermingsformule voor heldere kleuren
- perfecte vlekverwijdering, ook bij lage temperaturen

UltraColor Sensitive (vloeibaar wasmiddel)

- voor bont wasgoed, bijzonder huidvriendelijk
- zonder geur- en kleurstoffen
- zeer milieuvriendelijk, bevestigd door Nordic Swan

WoolCare-fijnwasmiddel (vloeibaar wasmiddel)

- voor wol, zijde en fijn wasgoed
- bevat tarweproteïne en beschermt de kleur
- beste wasresultaten op 20/30/40/60 °C

Speciale wasmiddelen

Deze speciale wasmiddelen zijn verkrijgbaar als capsule waarmee u gemakkelijk per wasbeurt kunt doseren.

Caps Sport

- voor synthetisch textiel
- neutraliseert geurtjes dankzij ingebouwd absorberend materiaal
- voorkomt dat kleding elektrostatisch geladen wordt
- behoudt de vorm en ademende eigenschappen van synthetisch textiel

Caps DownCare

- voor donstextiel
- behoudt de elasticiteit en ademende eigenschappen van het dons
- efficiënte reiniging en duurzame verzorging door lanoline
- het dons klit niet aan elkaar en blijft luchtig

Caps WoolCare

- fijnwasmiddel voor wol en fijne was
- bevat tarweproteïne
- beschermt vezels en voorkomt pluizen
- beschermt kleur en reinigt zacht

Caps Outdoor

- speciaal wasmiddel voor hoogwaardige functionele kleding
- beschermt de membraanfuncties van hoogwaardige outdoor kleding
- behoudt de vorm en ademende eigenschappen van synthetisch textiel

- neutraliseert geurtjes dankzij ingebouwd absorberend materiaal

Caps UltraDark

- speciaal wasmiddel voor donkere en zwarte kleding
- beschermt kleur en reinigt zacht
- anti-pilling effect: beschermt uw kleding tegen vergrijzing
- behoudt permanent kleurintensiteit en helderheid

Caps CottonRepair

- speciaal wasmiddel voor katoen
- laat textiel er nieuw uitzien na slechts één wasbeurt
- speciaal Miele-recept met Novozy-mes-technologie
- anti-pilling effect en verbeterde kleurintensiteit en helderheid
- maximaal 1–2 keer per jaar per kledingstuk gebruiken

Caps SilkCare

- fijnwasmiddel voor zijde en fijne was
- bevat zijdeproteïnes
- om het zachte oppervlak van zijde te behouden
- behoedzame reiniging om de zijdevezels te beschermen

Was- en onderhoudsmiddelen

Textielonderhoudsmiddel

Deze textielonderhoudsmiddelen zijn verkrijgbaar als capsule waarmee u gemakkelijk per wasbeurt kunt doseren.

Cap wasverzachter

- wasverzachter voor frisse geur van het wasgoed
- pure reinheid, frisse geur en schoon tot diep in de vezels
- voor donsacht wasgoed
- voorkomt dat kleding electrostatisch geladen wordt

Cap Impraprotect

- impregneermiddel voor sport- en regenkleding
- effectieve impregnering tegen vocht, wind en vuil
- behoudt de ademende werking van het textiel

Additieven

Het additief is verkrijgbaar als capsule waarmee u gemakkelijk per wasbeurt kunt doseren.

Cap Booster

- zeer krachtige vlekkenverwijderaar
- enzymtechnologie tegen hardnekkige vlekken
- geschikt voor wit en bont wasgoed
- voor geweldige wasresultaten, ook bij lage temperaturen

Reinigings- en onderhoudsmiddelen voor het apparaat

TwinDosCare

- reinigingsmiddel voor het TwinDos-doseersysteem
- te gebruiken voorafgaand aan een langere gebruikspauze (min. 2 maanden)
- te gebruiken wanneer er van product wordt gewisseld

Ontkalkingsmiddel

- verwijdert ernstige kalkaanslag
- mild en behoedzaam door natuurlijk citroenzuur
- ontziet de verwarmingselementen, trommels en andere componenten

IntenseClean

- voor hygiënisch schone wasmachines
- verwijdert vetten, bacteriën en daarvoor veroorzaakte geurtjes
- grondige basisreiniging

Tabs voor waterontharding

- minder wasmiddel nodig bij hard water
- minder wasmiddelrestanten in het wasgoed
- minder chemische stoffen in de waterafvoer door minder wasmiddel

**Plan nu zelf een serviceafspraak via www.miele.nl.
Snel en gemakkelijk.**

Bezoek op **www.miele.nl** ook de Miele Shop voor een compleet overzicht van alle accessoires, toebehoren en reinigings- en onderhoudsproducten voor uw Miele-apparaat.

U kunt ook bellen met onze afdeling Klantcontacten, bereikbaar via telefoonnummer (0347) 37 88 88.

Miele Nederland B.V.
Postbus 166
4130 ED VIANEN
(0347) 37 88 88

Bezoek het Miele Experience Center:
De Limiet 2
4131 NR VIANEN

Duitsland - Miele & Cie. KG, Carl-Miele-Straße 29, 33332 Gütersloh

WTR 870 WPM

nl-NL

M.-Nr. 11 584 540 / 00